



選んで安心。

安全性が一目でわかるグリーンケアのレンタル福祉用具。

グリーンケアの福祉用具の供給元である日本ケアサプライの59ヶ所(2014年4月1日現在)のメンテナンス拠点すべては「安心の証」である一般社団法人シルバーサービス振興会の「福祉用具の消毒工程管理認定制度」における厳しい基準をクリアしています。

安心して福祉用具をお使いいただけるよう、グリーンケアはこれからもサービスの向上に努めてまいります。

レンタル福祉用具のメンテナンスに万全の設備を利用し、
 厳しいチェック体制を確立。安全性・高品質の維持につとめています。

1 洗浄・消毒

品質を守る最新鋭のシステム

使用済みの福祉用具はすべて洗浄・消毒を行い、MRSAなどの病原菌を除去します。高い殺菌力でマットレスなどに付着した病原菌を殺菌します。残留性が少ないため、ご利用者や環境にもやさしいシステムです。

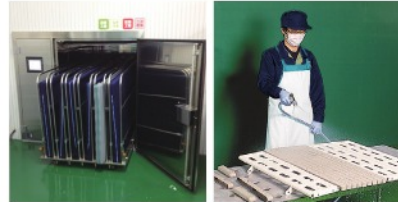

左：
マットレス消毒装置
右：
電解酸化水による洗浄・消毒

2 検品・修理

安全性もしっかり確認

福祉用具に危険なものが付着していないか、不具合は無いかが等くまなく検品し、必要に応じて修理します。



1 検計器
2 ハンドスキャナー
3 袋入検
4 機器のメンテナンス

3 保管

清潔さを維持します

消毒・検品・修理を終えた福祉用具は、ほこりなどがつかないように梱包し、次のお届けまで清潔な場所で大切に保管。その履歴はバーコードにより管理されています。



福祉用具は清潔な場所で保管

バーコードによる管理

4 お届け

ご自宅まで、安全・清潔

「安全・清潔な福祉用具をご利用者のお手元まで届けたい」という思いから、ベッド運搬用「通い袋」を開発し、使用しています。また、運搬車両も清潔さを保つため、定期的に消毒しています。



安全性と清潔さを守る通い袋(特許取得済)

運搬車両の消毒装置

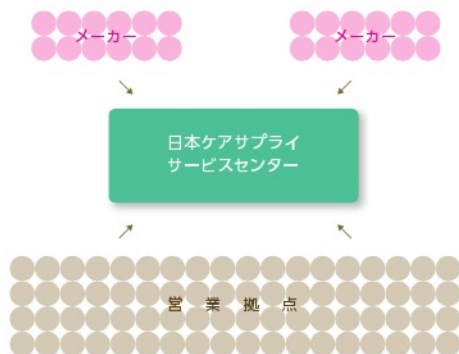

日々の情報を活かしています。

グリーンケアの取組みは福祉用具の品質維持だけにとどまりません。日々、福祉用具サービスにたずさわる中で得られる情報を、株式会社日本ケアサプライサービスセンターに集約。補修対応の標準化やサービススタッフの人材育成だけでなく、ご利用者が求めるオリジナル福祉用具の開発に活かしています。

福祉用具についているこのシールが目印です

安心と信頼の

この福祉用具は「福祉用具の消毒工程管理認定基準」に適合した消毒工程を経たものです。
 一般社団法人シルバーサービス振興会

清潔・安心・信頼の福祉用具
グリーンケア



■ カタログの見方

SR-100JJ CSIV
フランスベッド



数量	商品番号	TAISコード
2本セット	19-5249-1	00200-000171
月極レンタル価格 E	0000 円	ご利用者負担額 F 0000 円
数量	商品番号	TAISコード
1本	19-5239-1	00200-000171
サイズ：全幅 96.5 × ボトム面からの高さ 41.6cm		
月極レンタル価格	0000 円	ご利用者負担額 0000 円

ご注文・お問い合わせの際は、「商品名」と「商品番号」をお伝えください。

- A** 商品名
- B** メーカー名
- C** アイコン：商品機能説明またはその他補足説明
- D** 商品画像
- E** 月極レンタル価格
- F** ご利用者負担額

■ ご利用価格のご案内

カタログの表示価格は、介護保険をご利用される場合に対応しています。本カタログ中に表示されているマーク **非課税** はご利用の際、消費税がかからない福祉用具です。

本カタログの課税品の価格表示は、総額表示〇〇〇〇円（税込）で表記されています。

■ アイコン一覧

特殊寝台種類

- ケア優
- ミオレットフューチャー
- 楽匠Z
- 楽匠S

特殊寝台モーター数

- 3モーター
- 2モーター
- 1モーター

特殊寝台付属品サイズ

- レギュラーサイズ ショートサイズ ベッド専用
- レギュラーサイズ ベッド専用
- ショートサイズ ベッド専用

全商品関連

- 非課税
- NEW
- グリーンケアオリジナル

：在庫不足。数量に限りがございます。

車いす機能

- 介助用ブレーキレバー
- ひじ当てウイング
- ひじ当て高さ調節
- スイングアウト
- 背張り調節
- グリップ高さ調節
- ノーバンクタイヤ
- ショックレスキャスター
- クッション付
- シートベルト付
- ティルト
- リクライニング

重さ：0.0kg

歩行器機能

- 折りたたみ
- 屋外用
- 屋内用
- 屋内外用

介護保険レンタル対象品

- 特殊寝台・特殊寝台付属品……………4
- 床ずれ防止用具……………19
- 体位変換器……………24
- 認知症老人徘徊感知機器……………25
- 手すり……………26
- 歩行補助杖……………32
- 歩行器……………34
- 車いす・車いす付属品……………40
- スロープ……………63
- 移動用リフト・つり具……………66

介護保険購入対象品

- 腰掛便座……………71
- 入浴補助用具……………71

販売品

- とろみ調整食品……………72
- 筋力維持・向上のためのトレーニング機器……………73

その他

- 地域限定商品……………74
- 介護保険制度について……………84
- サービスのご利用方法……………86
- ご利用価格のご案内……………87
- グリーンケア取扱い福祉用具コード一覧……………88
- 介護給付費早見表……………90



特殊寝台(電動ベッド)・ 特殊寝台付属品

介護保険レンタル対象品

特殊寝台/サイドレールが取り付けられているものまたは取付可能なものであって次のいずれかの機能を有するもの

- 背部または脚部の傾斜角度を調整できる機能
- 床板の高さを無段階に調整できる機能

特殊寝台付属品/マットレス、サイドレール等で、特殊寝台と一体的に使用されるものに限る

特殊寝台(電動ベッド)・特殊寝台付属品の選び方

特殊寝台は起居動作と立ち上がり動作を助けるものです。本人の動作と特殊寝台の機能を結び付けて、商品の選定を行いましょう。また、体格によりサイズも変更することが可能です。特殊寝台には「背上げ機能」「膝上げ機能」「昇降機能」「背上げ膝上げ連動機能」があります。「背上げ膝上げ連動機能」は背上げと膝上

げが連動して動く機能です。2モーターベッドは、主に背上げ膝上げ連動機能と昇降機能を持っています。3モーターベッドは主に背上げ機能・膝上げ機能・昇降機能を体の状態に合わせて独立して動かすことができます。

特殊寝台の選び方

1 モーター タイプ

立ち上がりの補助に
起き上がりの補助に

■ 背上げ機能



または

■ 昇降機能

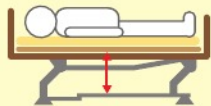

2 モーター タイプ

起き上がりと立ち上がり
両方の補助に

■ 背上げ膝上げ連動機能 または背上げのみ



■ 昇降機能

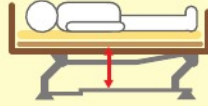

3 モーター タイプ

座位が不安定な方に
足のむくみがある方に

■ 背上げ機能



■ 昇降機能

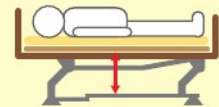

■ 膝上げ機能



※上記はあくまで目安です。福祉用具専門相談員等にご相談ください。

特殊寝台の機能

■ 背上げ機能



- 起き上がりを補助
- 食事を摂る時に便利
- 呼吸を楽にする
- 円背の方の寝る姿勢を楽にする

■ 昇降機能



- 立上がりや車いすへの移乗を補助
- 端座位姿勢を安定させる
- 介助者の腰痛予防

■ 膝上げ機能



- 背上げ機能を使用した時に
身体のずれを防止
- むくみ防止

特殊寝台(電動ベッド)・付属品名称

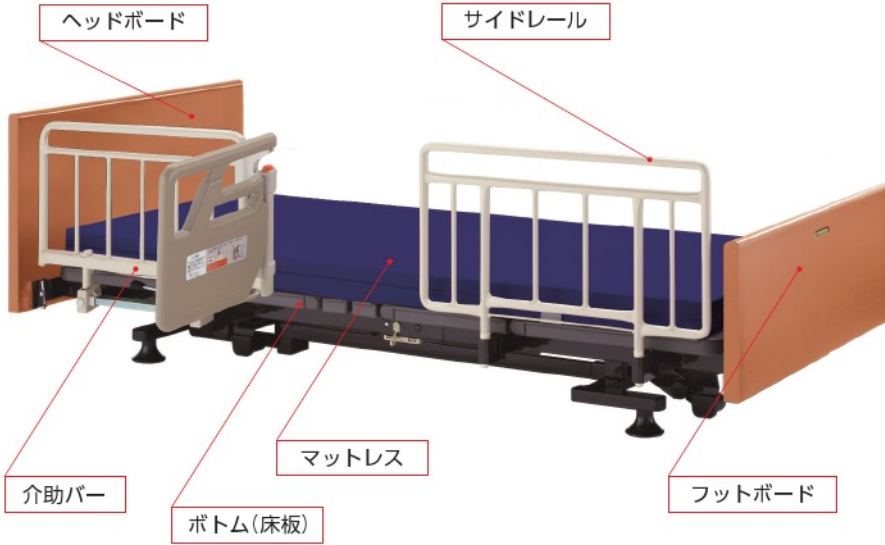

手元スイッチ

サイドレール・介助バー
使用時のご注意

サイドレール・介助バーをご利用の際は、取扱説明書の記載事項を守り、ご利用ください。

特殊寝台(電動ベッド)の種類

ケア優



ミオレット
フォーユー



楽匠Z



楽匠S



※ベッドの種類を色分けして表記しています。

特殊寝台(電動ベッド)の置き方

ベッド周辺で使う機器の種類やサイズを確認したうえで設置場所を決めましょう。ベッドへ左右どちらから出入りするかを確認し、配置します。

リフトが必要な場合は使用リフトの動きを配慮

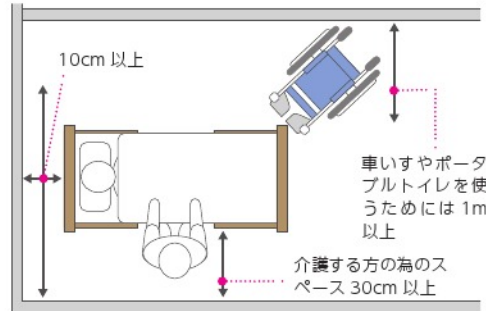

特殊寝台(電動ベッド)のサイズ

83cm幅



接近しやすく介護がしやすい。

91cm幅



スペースと介護のしやすさを両立。

ショート



適応身長目安
150cm 未満の方

レギュラー



適応身長目安
150cm 以上の方

ベッドサイズの見方

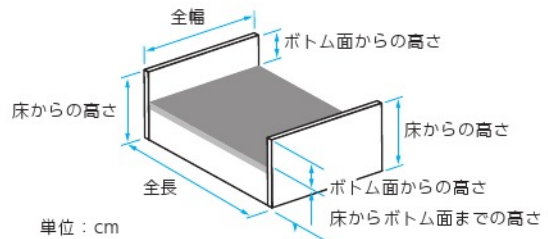

ベッド表示マーク一覧

3 モーター

ボタン操作で「背上げ」「膝上げ」「高さ調節」が個別にできます。

2 モーター

ボタン操作で「背上げ」ベッドの「昇降」ができます。

1 モーター

ボタン操作で「背上げ」またはベッドの「昇降」ができます。

床ずれ防止用具

体位変換器

認知症老人徘徊感知器

手すり

歩行補助杖

歩行器

車いす・付属品

スロープ

移動用リフトつり具

CARE YOU ケア優

フランスベッド

3 モーター 2 モーター グリーンケアオリジナル

JIS 福祉用具
MGSL ML0409001
JIS T 9254:2009

床ずれ防止用具

体位変換器

認知症老人徘徊感知器

手すり

歩行補助杖

歩行器

車いす・付属品

スロープ

移動用リフト・つり具

ヘッドボード (H)

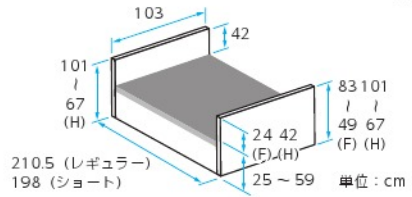
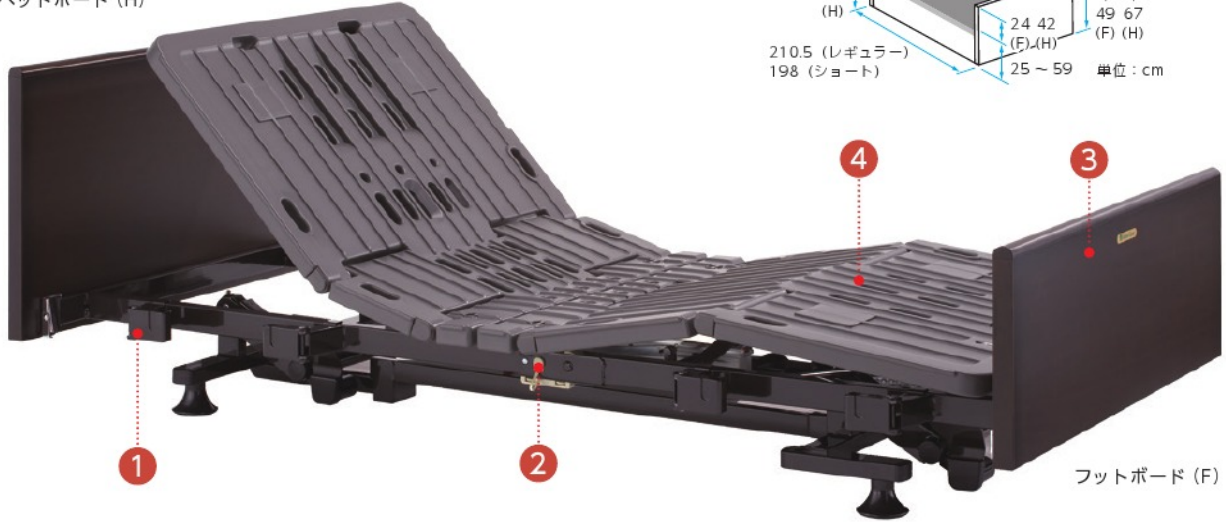

フットボード (F)

ボードカラー: ダークウォールナット (DW)

ケア優の 優しい特長

1 ノンサイドフレーム+格納式オプション受け

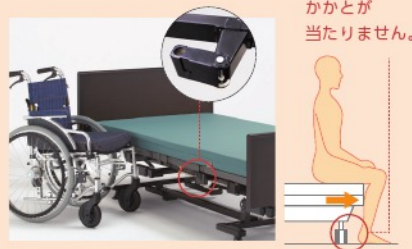

オプション受けが格納できるので、車椅子をベッドへ隙間なく付けることができます。また、サイドフレーム・ベースフレームの突出がなく、端座位が安定しやすくなります。

2 緊急対応スイッチ



背上げ・脚上げ電動時に万が一停電が起きた場合でも、スイッチの切替えにより背上げと脚上げを水平状態に戻すことができます。

3 人にやさしい有機化合物低減素材



「シックハウス症候群」の原因といわれる、ホルムアルデヒドや揮発性有機化合物への対策を行っています。

※エフフォースターとは、ホルムアルデヒドの放散量がゼロもしくは最少である素材を使用しているものに表示できるマークです。

4 膝先水平機能

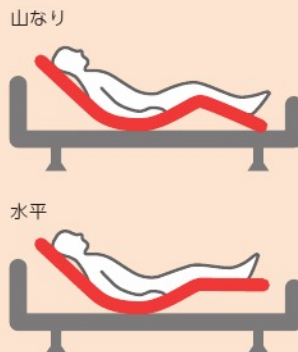

膝から下の角度を2段階に調節可能。足のむくみを抑えます。

5 リモコン



ケア優は選べる16種類

お好みのボードカラー・ボードサイズ・全長サイズ・モーター数をお選びください。

【例】 **2R - HF - DW**
 モーター数 2 HF DW ボード色
 全長サイズ ボードサイズ

ボードカラー：ダークウォールナット (DW)

非課税



写真はボードサイズHF

商品名	商品番号	TAISコード
2モーターレギュラーHF (2R-HF-DW)	11-5734-0	00200-000166
重さ：87kg		
月極レンタル 価格	7,500 円	ご利用者 負担額 750 円
商品名	商品番号	商品コード
2モーターショートHF (2S-HF-DW)	11-5739-0	FURANSUBED-CY2SHFDW
重さ：86kg		
月極レンタル 価格	7,500 円	ご利用者 負担額 750 円
商品名	商品番号	商品コード
2モーターレギュラーHH (2R-HH-DW)	11-5738-0	FURANSUBED-CY2HHDW
重さ：89kg		
月極レンタル 価格	7,500 円	ご利用者 負担額 750 円
商品名	商品番号	商品コード
2モーターショートHH (2S-HH-DW)	11-5740-0	FURANSUBED-CY2SHHDW
重さ：88kg		
月極レンタル 価格	7,500 円	ご利用者 負担額 750 円

商品名	商品番号	商品コード
3モーターレギュラーHF (3R-HF-DW)	11-5741-0	FURANSUBED-CY3HFDW
重さ：88kg		
月極レンタル 価格	8,500 円	ご利用者 負担額 850 円
商品名	商品番号	商品コード
3モーターショートHF (3S-HF-DW)	11-5743-0	FURANSUBED-CY3SHFDW
重さ：87kg		
月極レンタル 価格	8,500 円	ご利用者 負担額 850 円
商品名	商品番号	商品コード
3モーターレギュラーHH (3R-HH-DW)	11-5742-0	FURANSUBED-CY3HHDW
重さ：90kg		
月極レンタル 価格	8,500 円	ご利用者 負担額 850 円
商品名	商品番号	商品コード
3モーターショートHH (3S-HH-DW)	11-5744-0	FURANSUBED-CY3SHHDW
重さ：89kg		
月極レンタル 価格	8,500 円	ご利用者 負担額 850 円

ボードカラー：ビーチ (B)

非課税



写真はボードサイズHH

商品名	商品番号	商品コード
2モーターレギュラーHF (2R-HF-B)	11-5745-0	FURANSUBED-CY2HFBC
重さ：87kg		
月極レンタル 価格	7,500 円	ご利用者 負担額 750 円
商品名	商品番号	商品コード
2モーターショートHF (2S-HF-B)	11-5747-0	FURANSUBED-CY2SHFBC
重さ：86kg		
月極レンタル 価格	7,500 円	ご利用者 負担額 750 円
商品名	商品番号	商品コード
2モーターレギュラーHH (2R-HH-B)	11-5746-0	FURANSUBED-CY2HHBC
重さ：89kg		
月極レンタル 価格	7,500 円	ご利用者 負担額 750 円
商品名	商品番号	商品コード
2モーターショートHH (2S-HH-B)	11-5748-0	FURANSUBED-CY2SHHBC
重さ：88kg		
月極レンタル 価格	7,500 円	ご利用者 負担額 750 円

商品名	商品番号	商品コード
3モーターレギュラーHF (3R-HF-B)	11-5749-0	FURANSUBED-CY3HFBC
重さ：88kg		
月極レンタル 価格	8,500 円	ご利用者 負担額 850 円
商品名	商品番号	商品コード
3モーターショートHF (3S-HF-B)	11-5751-0	FURANSUBED-CY3SHFBC
重さ：87kg		
月極レンタル 価格	8,500 円	ご利用者 負担額 850 円
商品名	商品番号	商品コード
3モーターレギュラーHH (3R-HH-B)	11-5750-0	FURANSUBED-CY3HHBC
重さ：90kg		
月極レンタル 価格	8,500 円	ご利用者 負担額 850 円
商品名	商品番号	商品コード
3モーターショートHH (3S-HH-B)	11-5752-0	FURANSUBED-CY3SHHBC
重さ：89kg		
月極レンタル 価格	8,500 円	ご利用者 負担額 850 円

* ベッドをキャスターと同時にレンタルした場合、ベッド本体も課税となります。

床ずれ防止用具

体位変換器

認知症老人徘徊感知器

手すり

歩行補助杖

歩行器

車いす・付属品

スロープ

移動用リフトつり具

ケア優付属品

SR-100JJ CSIV

フランスベッド

ケア優 レギュラーサイズ
ベッド専用



数量	商品番号	TAISコード
2本セット	19-5249-1	00200-000171
月極レンタル 価格	700 円 (税込)	ご利用者 負担額 70 円 (税込)
数量	商品番号	TAISコード
1本	19-5239-1	00200-000171
サイズ: 全幅 96.5 × ボトム面からの高さ 41.6cm		
月極レンタル 価格	350 円 (税込)	ご利用者 負担額 35 円 (税込)

SR-100JJ CSBR

フランスベッド

ケア優 レギュラーサイズ
ベッド専用



数量	商品番号	TAISコード
2本セット	19-5349-1	00200-000171
月極レンタル 価格	700 円 (税込)	ご利用者 負担額 70 円 (税込)
数量	商品番号	TAISコード
1本	19-5346-1	00200-000171
サイズ: 全幅 96.5 × ボトム面からの高さ 41.6cm		
月極レンタル 価格	350 円 (税込)	ご利用者 負担額 35 円 (税込)

SR-300JJ CSIV

フランスベッド

ケア優 レギュラーサイズ
ショートサイズ
ベッド兼用



数量	商品番号	TAISコード
2本セット	19-5250-1	00200-000172
月極レンタル 価格	700 円 (税込)	ご利用者 負担額 70 円 (税込)
数量	商品番号	TAISコード
1本	19-5241-1	00200-000172
サイズ: 全幅 76 × ボトム面からの高さ 41.6cm		
月極レンタル 価格	350 円 (税込)	ご利用者 負担額 35 円 (税込)

SR-300JJ CSBR

フランスベッド

ケア優 レギュラーサイズ
ショートサイズ
ベッド兼用



数量	商品番号	TAISコード
2本セット	19-5351-1	00200-000172
月極レンタル 価格	700 円 (税込)	ご利用者 負担額 70 円 (税込)
数量	商品番号	TAISコード
1本	19-5348-1	00200-000172
サイズ: 全幅 76 × ボトム面からの高さ 41.6cm		
月極レンタル 価格	350 円 (税込)	ご利用者 負担額 35 円 (税込)

SR-100JJS CSBR

フランスベッド

ケア優 ショートサイズ
ベッド専用



数量	商品番号	商品コード
2本セット	19-5350-1	FURANSUBED-SR100JJS
月極レンタル 価格	700 円 (税込)	ご利用者 負担額 70 円 (税込)
数量	商品番号	商品コード
1本	19-5347-1	FURANSUBED-SR100JJS
サイズ: 全幅 90.2 × ボトム面からの高さ 41.6cm		
月極レンタル 価格	350 円 (税込)	ご利用者 負担額 35 円 (税込)

SR-800JJ

フランスベッド

ケア優 レギュラーサイズ
ベッド専用



数量	商品番号	TAISコード
1本	19-5531-1	00200-000173
月極レンタル 価格	350 円 (税込)	ご利用者 負担額 35 円 (税込)
サイズ: 全幅 116 × ボトム面からの高さ 41.6cm		

SR-350JJ CS

フランスベッド

ケア優 レギュラーサイズ
ショートサイズ
ベッド兼用



数量	商品番号	TAISコード
1本	19-5542-1	00200-000471
サイズ: 全幅 59 × ボトム面からの高さ 41.6cm		
月極レンタル 価格	350 円 (税込)	ご利用者 負担額 35 円 (税込)

カバー付サイドレール

フランスベッド

ケア優 レギュラーサイズ
ベッド専用

サイドレールとカバーのセットです。



商品名	商品番号	商品コード
SR-100JJ CSIV 1本	19-5616-1	FURANSUBED-SR10C1050
SR-100JJ CSBR 1本	19-5617-1	FURANSUBED-SR10C1050
月極レンタル 価格	350 円 (税込)	ご利用者 負担額 35 円 (税込)
商品名	商品番号	商品コード
SR-100JJ CSIV 2本	19-5618-1	FURANSUBED-SR10C2050
SR-100JJ CSBR 2本	19-5619-1	FURANSUBED-SR10C2050
月極レンタル 価格	700 円 (税込)	ご利用者 負担額 70 円 (税込)

※サイドレールを非課税のベッドと同時にレンタルした場合、サイドレールも4本まで非課税となります。

特殊寝台・付属品
床ずれ防止用具
体位変換器
認知症老人徘徊感知器
手すり
歩行補助杖
歩行器
車いす・付属品
スロープ
移動用リフト・つり具

ケア優付属品

ベッド用グリップ GR-510

フランスベッド

ケア優 レギュラーサイズ
ショートサイズ
ベッド兼用



商品番号	TAISコード
19-5430-1	00200-000428
サイズ：全幅 117.3×ボトム面からの高さ 41.6cm アーム開閉角度：±135°(45°刻み)	
月極レンタル 価格	2,000 円 (税込)
ご利用者 負担額	200 円 (税込)

マルチ移動支援バー SE-07JJ

フランスベッド

ケア優 レギュラーサイズ
ショートサイズ
ベッド兼用



商品番号	TAISコード
19-5242-1	00200-000177
サイズ：全幅 117×ボトム面からの高さ 41.6cm アーム開閉角度：±150°(30°刻み)	
月極レンタル 価格	2,000 円 (税込)
ご利用者 負担額	200 円 (税込)

イルリガートル棒 FF-522

フランスベッド

※地域によっては介護保険を適用できない場合があります。

ケア優

商品番号
19-5532-1
TAISコード
00200-000131
サイズ：全幅 25×全高：98～165cm
月極レンタル 価格
1,000 円 (税込)
ご利用者 負担額
100 円 (税込)



キャスター 50CAJW(4個1セット)

フランスベッド

ケア優

※ベッドの高さは変わりません。

商品番号	商品コード
19-5243-1	FURANSUBED-50CAJW
月極レンタル 価格	500 円 (税込)
ご利用者 負担額	50 円 (税込)



ケア優サイドレール・介助バー推奨組み合わせ表

ケア優 レギュラーサイズ 全長 210.5cm		ケア優 ショートサイズ 全長 198cm	
1本で使用	2本セットで使用	1本で使用	2本セットで使用
SR-100JJ	SR-100JJ + SR-100JJ	SR-100JJS	SR-100JJS + SR-100JJS
SR-300JJ	SR-300JJ + SR-300JJ	SR-300JJ	SR-300JJ + SR-300JJ
SR-800JJ	SR-350JJ + SR-350JJ	SR-350JJ	SR-300JJ + SR-300JJ
SR-350JJ	GR-510 / SE-07JJ + SR-300JJ	SR-350JJ	SR-350JJ + SR-350JJ
GR-510 / SE-07JJ	GR-510 / SE-07JJ + SR-350JJ	GR-510 / SE-07JJ	SR-350JJ + SR-350JJ
FF-522	FF-522 + SR-100JJ / SR-300JJ	FF-522	FF-522 + SR-100JJS / SR-300JJ

※ 8-9 ページに掲載している商品(キャスター、イルリガートル棒、サイドレールカバーは除く)は、ケア優シリーズとの組み合わせで JIS T 9254:2009 の認証を取得しています。
 ※ 指定以外の商品と組み合わせると、ベッドに負担をかけケガや故障の原因となることがあります。指定以外の商品とは組み合わせないでください。

床ずれ防止用具

体位変換器

認知症老人徘徊感知器

手すり

歩行補助杖

歩行器

車いす付属品

スロープ

移動用リフトつり具

ミオレット・フォーユー

ブラツク

背上げボタンを押すと、自動的に膝から上がり、その後、背が上がりだします。これにより、足方向へのズレを抑制します。(1モーター・2モーターのみ)
また、収納式のサイドレールホルダーなので端座位をとりやすくなり、立ち上がりや車いすへの移乗が楽になります。

3モーター 2モーター 1モーター 非課税



樹脂タイプ

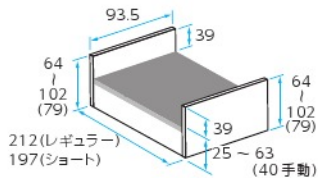

単位：cm
()内は1モーター



商品名	商品番号	TAISコード
2モーターレギュラー	11-5883-0	00631-000192
重さ：93.5kg		

月極レンタル価格	7,000 円	ご利用者負担額	700 円
----------	---------	---------	-------

商品名	商品番号	TAISコード
2モーターショート	11-5884-0	00631-000195
重さ：92kg		

月極レンタル価格	7,000 円	ご利用者負担額	700 円
----------	---------	---------	-------

商品名	商品番号	TAISコード
3モーターレギュラー	11-5888-0	00631-000198
重さ：97kg		

月極レンタル価格	8,000 円	ご利用者負担額	800 円
----------	---------	---------	-------

商品名	商品番号	TAISコード
3モーターショート	11-5889-0	00631-000201
重さ：95.5kg		

月極レンタル価格	8,000 円	ご利用者負担額	800 円
----------	---------	---------	-------

商品名	商品番号	TAISコード
1モーターレギュラー	11-5886-0	00631-000186
重さ：92kg		

月極レンタル価格	6,500 円	ご利用者負担額	650 円
----------	---------	---------	-------

商品名	商品番号	TAISコード
1モーターショート	11-5887-0	00631-000189
重さ：90.5kg		

月極レンタル価格	6,500 円	ご利用者負担額	650 円
----------	---------	---------	-------

木製フラットタイプ

非課税

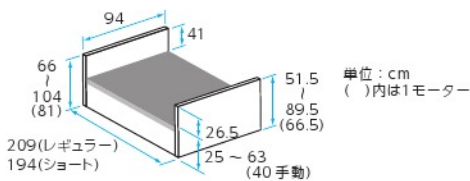

単位：cm
()内は1モーター



商品名	商品番号	TAISコード
2モーターレギュラー	11-5920-0	00631-000190
重さ：99kg		

月極レンタル価格	7,000 円	ご利用者負担額	700 円
----------	---------	---------	-------

商品名	商品番号	TAISコード
2モーターショート	11-5921-0	00631-000193
重さ：97.5kg		

月極レンタル価格	7,000 円	ご利用者負担額	700 円
----------	---------	---------	-------

商品名	商品番号	TAISコード
3モーターレギュラー	11-5922-0	00631-000196
重さ：102.5kg		

月極レンタル価格	8,000 円	ご利用者負担額	800 円
----------	---------	---------	-------

商品名	商品番号	TAISコード
3モーターショート	11-5923-0	00631-000199
重さ：101kg		

月極レンタル価格	8,000 円	ご利用者負担額	800 円
----------	---------	---------	-------

商品名	商品番号	TAISコード
1モーターレギュラー	11-5918-0	00631-000184
重さ：97.5kg		

月極レンタル価格	6,500 円	ご利用者負担額	650 円
----------	---------	---------	-------

商品名	商品番号	TAISコード
1モーターショート	11-5919-0	00631-000187
重さ：96kg		

月極レンタル価格	6,500 円	ご利用者負担額	650 円
----------	---------	---------	-------

※ベッドをキャスターと同時にレンタルした場合、ベッド本体も課税となります。
※サイドレールを非課税のベッドと同時にレンタルした場合、サイドレールも4本まで非課税となります。

床ずれ防止用具

体位変換器

認知症老人徘徊感知器

手すり

歩行補助杖

歩行器

車いす・付属品

スロープ

移動用リフト・つり具

木製宮付タイプ

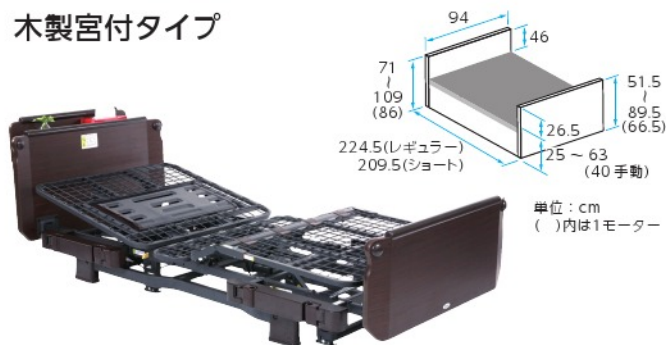

非課税

商品名	商品番号	TAISコード
1モーターレギュラー	11-5932-0	00631-000185
重さ：104kg		
月極レンタル価格	7,500 円	ご利用者負担額 750 円
商品名	商品番号	TAISコード
1モーターショート	11-5933-0	00631-000188
重さ：102.5kg		
月極レンタル価格	7,500 円	ご利用者負担額 750 円

商品名	商品番号	TAISコード
2モーターレギュラー	11-5934-0	00631-000191
重さ：105.5kg		
月極レンタル価格	7,500 円	ご利用者負担額 750 円
商品名	商品番号	TAISコード
2モーターショート	11-5935-0	00631-000194
重さ：104kg		
月極レンタル価格	7,500 円	ご利用者負担額 750 円
商品名	商品番号	TAISコード
3モーターレギュラー	11-5936-0	00631-000197
重さ：109kg		
月極レンタル価格	8,500 円	ご利用者負担額 850 円
商品名	商品番号	TAISコード
3モーターショート	11-5937-0	00631-000200
重さ：107.5kg		
月極レンタル価格	8,500 円	ご利用者負担額 850 円

ミオレット・フォーユー付属品

サイドレール BG-75J
ブラツ



ミオレットフォーユー レギュラーサイズ ショートサイズ ベッド兼用

数量	商品番号	TAISコード
1本	19-5496-1	00631-000151
サイズ：全幅 75 × ボトム面からの高さ 40.5cm		
月極レンタル価格	400 円 (税込)	ご利用者負担額 40 円 (税込)

ロングサイドレール BG-96J
ブラツ



ミオレットフォーユー レギュラーサイズ ショートサイズ ベッド兼用

数量	商品番号	TAISコード
1本	19-5495-1	00631-000150
サイズ：全幅 96 × ボトム面からの高さ 40.5cm		
月極レンタル価格	400 円 (税込)	ご利用者負担額 40 円 (税込)

ショートサイドレール PA500-FU44
ブラツ



ミオレットフォーユー レギュラーサイズ ショートサイズ ベッド兼用

数量	商品番号	TAISコード
1本	19-5505-1	00631-000202
サイズ：サイドレール部幅 44 × ボトム面からの高さ 40.5cm		
月極レンタル価格	400 円 (税込)	ご利用者負担額 40 円 (税込)

安心ひざパッド付自動ロック式
ベッド用グリッパ ニーパロP
ブラツ



ミオレットフォーユー レギュラーサイズ ショートサイズ ベッド兼用

商品番号	TAISコード
19-5494-1	00631-000181
サイズ：全幅 116.5 × ボトム面からの高さ 40.8cm アーム開閉角度：±135° (45°刻み)	
月極レンタル価格	2,000 円 (税込)
ご利用者負担額	200 円 (税込)

キャスター PC500-FU8CKS
(4個1セット)
ブラツ



ミオレットフォーユー

※ベッドの高さは変わりません。
※キャスター仕様では、ベッドテーブルは使用しないでください。

商品番号	TAISコード
19-5503-1	00631-000206
月極レンタル価格	500 円 (税込)
ご利用者負担額	50 円 (税込)

45mmハイトスペーサーPC501-FU45
(4個1セット)
ブラツ



ミオレットフォーユー

※固定脚仕様でベッドテーブルをご使用の際は、当該商品が必要となります。

商品番号	TAISコード
19-5502-1	00631-000205
月極レンタル価格	850 円 (税込)
ご利用者負担額	85 円 (税込)

※本ページに掲載している商品は、ミオレット・フォーユーシリーズとの組み合わせで JIS T 9254：2009 の承認を取得しています。
※指定以外の商品と組み合わせると、ベッドに負担をかけケガや故障の原因となることがあります。指定以外の商品とは組み合わせないでください。

床ずれ防止用具

体位変換器

認知症老人徘徊感知器

手すり

歩行補助杖

歩行者

車いす付属品

スロープ

移動用リフトつり具

楽匠Z

パラマウントベッド

NEW 2 モーター+1 非課税



ベッド全体を傾けることにより、膝を少し曲げて足をさげた姿勢を取ることができる新しい背上げ機構です。
スマートハンドル付は、停電時でもベッドを手動で操作できます。
※一般的な2モーターベッドの機能(背上げ、高さ調節)に加え、ベッド全体を傾ける機能が付いています。

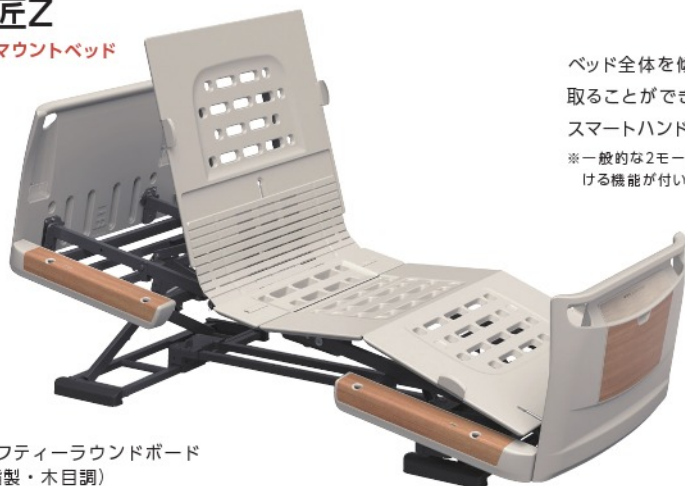

リモコン

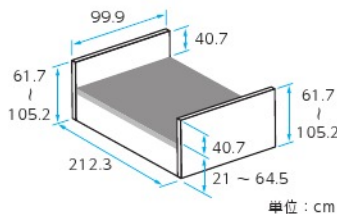

単位：cm

セーフティラウンドボード
(樹脂製・木目調)

商品名	商品番号	TAISコード
2モーション91cm幅レギュラー KQ-7231	11-5995-0	00170-000777
重さ：85.5kg		
月極レンタル 価格	9,500 円	ご利用者 負担額 950 円

商品名	商品番号	TAISコード
2モーション91cm幅レギュラー KQ-7231S スマートハンドル付	11-5996-0	00170-000781
重さ：86.5kg		
月極レンタル 価格	9,500 円	ご利用者 負担額 950 円

楽匠S

パラマウントベッド

2 モーター 非課税



リモコン

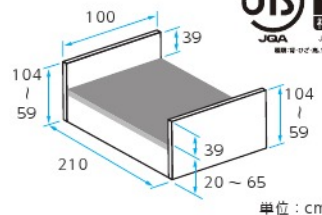

単位：cm

セーフティラウンドボード
(樹脂製・木目調)

商品名	商品番号	TAISコード
2モーター91cm幅 レギュラーKQ-9231	11-5732-0	00170-000519
重さ：92.5kg		
月極レンタル 価格	9,350 円	ご利用者 負担額 935 円

楽匠Z/楽匠S付属品

ベッドサイドレール KS-161Q

パラマウントベッド

楽匠Z 楽匠S



※楽匠Z・楽匠Sとの組み合わせでJIS T 9254：2009の認証を取得しています。

数量	商品番号	TAISコード
2本セット	19-5235-1	00170-000527
月極レンタル 価格	850 円 (税込)	ご利用者 負担額 85 円 (税込)
数量	商品番号	TAISコード
1本	19-5236-1	00170-000527
サイズ：全幅 96.4 × ボトム面からの高さ 37.5cm		
月極レンタル 価格	420 円 (税込)	ご利用者 負担額 42 円 (税込)

スイングアーム介助バー KS-096A

パラマウントベッド

楽匠Z 楽匠S



※楽匠Z・楽匠Sとの組み合わせでJIS T 9254：2009の認証を取得しています。

商品番号	TAISコード
19-5237-1	00170-000551
サイズ：全幅 110.9 × ボトム面からの高さ 39.5cm アーム開閉角度：±150° (30°刻み)	
月極レンタル 価格	2,120 円 (税込)
ご利用者 負担額	212 円 (税込)

※ベッドをキャスターと同時にレンタルした場合、ベッド本体も課税となります。
※サイドレールを非課税のベッドと同時にレンタルした場合、サイドレールも4本まで非課税となります。

床ずれ防止用具

体位変換器

認知症老人徘徊感知器

手すり

歩行補助杖

歩行器

車いす・付属品

スロープ

移動用リフト・つり具

その他の付属品

テーブル

ベルトセット付リハビリテーブル
KF-840BS

パラマウントベッド



ベルト1本付属

ケア優 ミオレット
フォーユー
楽匠Z

商品番号	TAISコード
19-5234-1	00170-000489
全体サイズ：幅79×奥行58cm	天板：幅79×奥行50cm
ボード高さ：54～79cm	
月極レンタル 価格	4,000円 (税込)
ご利用者 負担額	400円 (税込)

オーバーベッドテーブル
KF-833LA

パラマウントベッド



ケア優 ミオレット
フォーユー
楽匠Z 楽匠S

商品番号	TAISコード
19-0168-1	00170-000315
全体サイズ：幅128.4×奥行63.4cm	天板：幅128.4×奥行40cm
ボード高さ：63～95cm	
月極レンタル 価格	4,000円 (税込)
ご利用者 負担額	400円 (税込)

ベッドサイドテーブル
KF-1920

パラマウントベッド



ケア優 ミオレット
フォーユー
楽匠Z 楽匠S

※ミオレット・フォーユー、楽匠Sと組み合わせる場合、ハイトスペーサーが必要です。

商品番号	TAISコード
19-5659-1	00170-000716
全体サイズ：幅90.7×奥行44.5cm	天板：幅90×奥行40cm
ボード高さ：61～92.5cm	
月極レンタル 価格	3,000円 (税込)
ご利用者 負担額	300円 (税込)

ベッドサイドテーブル
KF-192

パラマウントベッド



ケア優 ミオレット
フォーユー
楽匠Z 楽匠S

※ミオレット・フォーユー、楽匠Sと組み合わせる場合、ハイトスペーサーが必要です。

商品番号	TAISコード
19-0142-1	00170-000233
全体サイズ：幅80.7×奥行42cm	天板：幅80×奥行40cm
ボード高さ：63.5～92.5cm	
月極レンタル 価格	3,000円 (税込)
ご利用者 負担額	300円 (税込)

ベッドサイドテーブル
ST-136N LO

フランスベッド



ケア優 ミオレット
フォーユー
楽匠Z 楽匠S

※ミオレット・フォーユー、楽匠Sと組み合わせる場合、ハイトスペーサーが必要です。

商品番号	TAISコード
19-5399-1	00200-000410
全体サイズ：幅90×奥行40cm	天板：幅90×奥行40cm
ボード高さ：66～98cm	
月極レンタル 価格	3,000円 (税込)
ご利用者 負担額	300円 (税込)

ガス圧式昇降ベッドテーブル
PZT-840

ブラッツ



ケア優 ミオレット
フォーユー
楽匠Z 楽匠S

※ミオレット・フォーユー、楽匠Sと組み合わせる場合、ハイトスペーサーが必要です。
※ミオレット・フォーユーはキャスター装着時のご使用できません。

商品番号	TAISコード
19-5589-1	00631-000178
全体サイズ：幅84×奥行47cm	天板：幅84×奥行40cm
ボード高さ：60～84cm	
月極レンタル 価格	3,000円 (税込)
ご利用者 負担額	300円 (税込)

※指定以外の商品と組み合わせると、ベッドに負担をかけケガや故障の原因となることがあります。指定以外の商品とは組み合わせないでください。

床ずれ防止用具

体位変換器

認知症老人徘徊感知器

手すり

歩行補助杖

歩行器

車いす付属品

スロープ

移動用リフトつり具

床ずれ防止用具

体位変換器

認知症老人徘徊感知器

手すり

歩行補助杖

歩行器

車いす・付属品

スロープ

移動用リフト・つり具

オーバーテーブル (ケア優用) K-135CY

シーホネンス

ケア優



☎：在庫限定品。数量に限りがございます。

商品番号	19-5345-1	商品コード	SEAHONENCE-K-135CY
全体サイズ：全幅 105.2 × 奥行 30.7cm			
月極レンタル価格	500 円 (税込)	ご利用者負担額	50 円 (税込)

ミオレット・フォーユー専用オーバーテーブル PGT-400LM

プラッツ

ミオレットフォーユー



商品番号	19-5504-1	TAISコード	00631-000121
サイズ：全幅 100.3 × 奥行 35.8cm			
月極レンタル価格	500 円 (税込)	ご利用者負担額	50 円 (税込)

オーバーテーブル KQ-060L

パラマウントベッド

楽匠S



商品番号	19-0167-1	TAISコード	00170-000374
サイズ：幅 99.8 × 奥行 31cm			
月極レンタル価格	850 円 (税込)	ご利用者負担額	85 円 (税込)

JIS規格認証取得介護ベッド ご使用時のマットレスについて

マットレスの厚さが19cm以下であることをご確認ください。
JIS規格 (JIS T9254: 2009) では、圧縮されていない状態のマットレス上面から、サイドレールまたは介助バーの一番高い所までの高さは22cm以上と規定されています。
※エアマットレスをご使用の場合は、マットレスと合わせた厚さが19cm以下となるようにしてください。

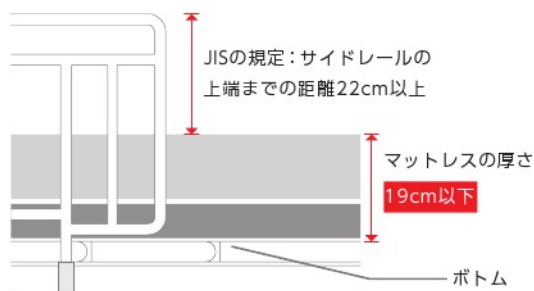

その他

ケアスライダー (MEMS)

モルテン

より安全でスムーズな移乗をサポートします。

グリーンケアオリジナル ケア優 ミオレットフォーユー
楽匠Z 楽匠S



商品番号	19-1301-1	TAISコード	00054-000033
サイズ：幅 35 × 全長 60 × 全高 0.5cm		重さ：1.2kg	
材質/オレフィン系樹脂		耐荷重：140kg	
月極レンタル価格	1,000 円 (税込)	ご利用者負担額	100 円 (税込)

テイコブ移乗用介助ベルト AB31

幸和製作所

安全にベッドからの移乗助が出来ます。安全に介助者の負担を軽減します。適応胴囲サイズが約60~130cmと小柄な方から大柄な方まで対応できます。保管時に便利な吊り下げ用ストラップ付き。
ベルト表面に滑り止め付き。

ケア優 ミオレットフォーユー
楽匠Z 楽匠S



横の取っ手 (狭く無理な力がかかりにくい)
縦の取っ手 (幅広で掴み易い)

商品番号	19-5519-1	TAISコード	00030-000142
サイズ：幅約 12 × 長さ 135cm		重さ：340g	
適応胴囲サイズ：約 60 ~ 130cm		最大使用者体重：100kg	
材質/本体 (外側) ナイロン、本体 (内側) ポリウレタン、ポリエステル			
月極レンタル価格	1,000 円 (税込)	ご利用者負担額	100 円 (税込)

特殊寝台付属品適合表

カテゴリー	商品名	商品番号	掲載ページ	ケア優	ミオレット・フォーユー	楽匠Z	楽匠S
							
サイドレール	SR-100JJ CSIV SR-100JJ CSBR	2本:19-5249-1、1本:19-5239-1 2本:19-5349-1、1本:19-5346-1	8	●			
	SR-300JJ CSIV SR-300JJ CSBR	2本:19-5250-1、1本:19-5241-1 2本:19-5351-1、1本:19-5348-1	8	●			
	SR-100JJS CSBR	2本:19-5350-1、1本:19-5347-1	8	●			
	SR-800JJ	19-5531-1	8	●			
	SR-350JJ CS	19-5542-1	8	●			
	カバー付サイドレール SR-100JJ CSIV SR-100JJ CSBR	2本:19-5618-1、1本:19-5616-1 2本:19-5619-1、1本:19-5617-1	8	●			
	BG-75J	19-5496-1	11		●		
	BG-96J	19-5495-1	11		●		
	PA500-FU44	19-5505-1	11		●		
	KS-161Q	2本:19-5235-1 1本:19-5236-1	12			●	●
介助バー	GR-510 SE-07JJ	19-5430-1 19-5242-1	9	●			
	ベッド用グリップニーパOP	19-5494-1	11		●		
	KS-096A	19-5237-1	12			●	●
テーブル	KF-840BS	19-5234-1	13	●	●	●	
	KF-833LA	19-0168-1	13	●	●	●	●
	KF-1920	19-5659-1	13	●	● ^注	●	● ^注
	KF-192	19-0142-1	13	●	● ^注	●	● ^注
	ST-136N LO	19-5399-1	13	●	● ^注	●	● ^注
	PZT-840	19-5589-1	13	●	● ^注	●	● ^注
	K-135CY	19-5345-1	14	●			
	PGT-400LM	19-5504-1	14		●		
	KQ-060L	19-0167-1	14				●
キャスター	50CAJW	19-5243-1	9	●			
	PC500-FU8CKS	19-5503-1	11		●		
その他	イルリガートル棒 FF-522	19-5532-1	9	●			
	45mmハイトスペーサー PC501-FU45	19-5502-1	11		●		

注：ベッド本体にハイトスペーサーを装着することで使用できます。

※指定以外の商品と組み合わせると、ベッドに負担をかけケガや故障の原因となることがあります。指定以外の商品とは組み合わせないでください。

床ずれ防止用具

体位変換器

認知症老人徘徊感知器

手すり

歩行補助杖

歩行器

車いす付属品

スロープ

移動用リフトつり具

マットレス

マットレスは寝心地と寝返りのしやすさと体圧分散効果を配慮して選ぶようにしましょう。特に寝返りが困難な方や臀部の筋肉に萎縮(臀部が痩せている)がある方の場合、床ずれのリスクが高くなっていますので、注意をして選ぶことが必要です。

マットレス一覧



かため

やわらかめ

通気性の良いリバーシブル仕様のマットレス

やややわらかめ

ケアブリーズ
トーヨーソフランテック

グリーンケア
オリジナル



※納入時はカバーにロゴマークが付いている面がやわらかめの面です。

- ① 選べる寝心地
やわらかな寝心地の「やわらかめ」面と身体がしずみこみにくい「かため」面のリバーシブル仕様となっております。お好みに合わせてご使用ください。
- ② 軽くて通気性が良い
ムレにくいウレタンフォームと、通気カバーの組み合わせでいつも快適にご使用いただけます。カバーは取外して丸洗いができ、衛生的です。

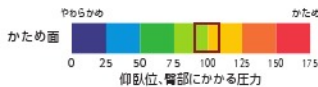
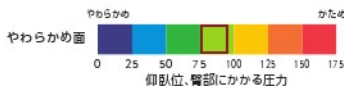

被験者/身長約 160cm、体重約 53kg、BMI 値約 20.7
測定器/NA 社製 X センサー

サイズ	商品番号	TAISコード
90cm幅 レギュラー	12-5846-1	00523-000019
サイズ: 幅 90×全長 191×厚さ 8cm		
90cm幅 ショート	12-5847-1	00523-000019
サイズ: 幅 90×全長 181×厚さ 8cm		
83cm幅 レギュラー	12-5848-1	00523-000019
サイズ: 幅 83×全長 191×厚さ 8cm		
83cm幅 ショート	12-5849-1	00523-000019
サイズ: 幅 83×全長 181×厚さ 8cm		
材質/カバー: ポリエステル 100%、マット: ウレタンフォーム		
月極レンタル 価格	800 円 (税込)	ご利用者 負担額 80 円 (税込)

やわらかい層とかたい層が一体になった二重構造のマットレス

やややわらかめ

ケアデュオ
日本ケアサプライ

グリーンケア
オリジナル

お手入れしやすい「防水タイプ」のカバーです。やさしい寝心地で、かつ端座位をとるときも姿勢が安定します。

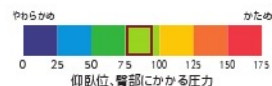
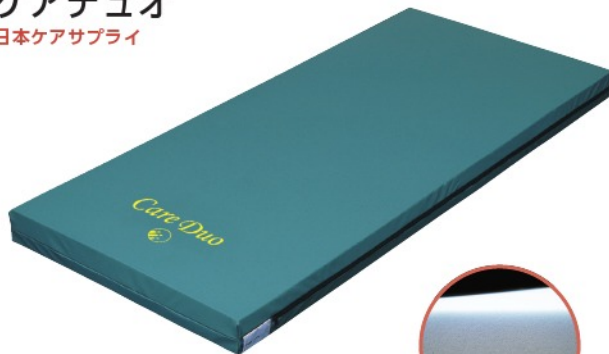
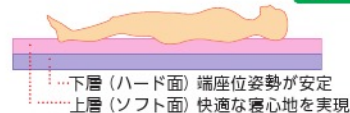

サイズ	商品番号	TAISコード
90cm幅 レギュラー	12-5642-1	00614-000007
サイズ: 幅 90×全長 191×厚さ 8cm		
90cm幅 ショート	12-5715-1	00614-000007
サイズ: 幅 90×全長 181×厚さ 8cm		
90cm幅 セミロング	12-5755-1	00614-000007
サイズ: 幅 90×全長 195×厚さ 8cm		
材質/カバー: 表地 ウレタン合皮、裏地 ウレタンフィルム、マット: ウレタンフォーム		
月極レンタル 価格	1,700 円 (税込)	ご利用者 負担額 170 円 (税込)

※マットレスを非課税のベッドと同時にレンタルした場合、マットレスも1枚まで非課税となります。
※しみや汚れ、タバコのごげ跡など破損がひどい場合は、マットレスの実費を請求させていただきます。*マットレスの快適性、清潔さを保つためにベッドシーツ関連(18ページ)をあわせてご利用ください。
Copyright(c): 2014, Nippon Care Supply Co., Ltd., All Rights Reserved

部位によりかたさが異なるマットレス

ややかため

ケアさらり

日本ケアサブライ

通気性の良いムレにくいマットレスです。

「多層構造」の採用により、
寝姿勢を水平に保つための適度な硬さと
クッション性を実現。
安定した寝姿勢や端座位を
サポートします。

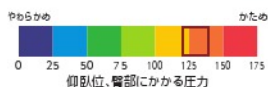
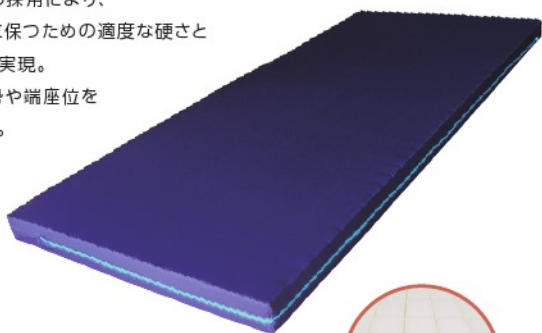

グリーンケア
オリジナル

両端は硬く
立ち上がり
をサポート



腰部が沈み込みにくい

サイズ	商品番号	TAISコード
91cm幅 レギュラー	12-5735-1	00614-000006
サイズ：幅 91 × 全長 191 × 厚さ 8cm		
サイズ	商品番号	TAISコード
91cm幅 ショート	12-5737-1	00614-000006
サイズ：幅 91 × 全長 181 × 厚さ 8cm		
サイズ	商品番号	TAISコード
83cm幅 レギュラー	12-5736-1	00614-000006
サイズ：幅 83 × 全長 191 × 厚さ 8cm		
材質／カバー、マット：ポリエステル		抗菌防臭加工、防炎加工のカバー
月極レンタル 価格	1,500 円 (税込)	ご利用者 負担額 150 円 (税込)

やややわらかめ

アルファプラすくっと防水

タイカ

撥水／防水カバータイプ。両端に高硬度ウレタンを使用し、
立ち上がり、起き上がり動作を助けます。
中央部はソフトな寝心地、
両端は硬く立ち上りをサポートします。

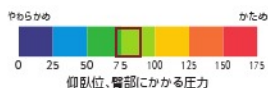
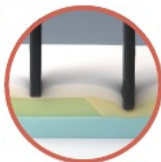

低硬度ウレタン

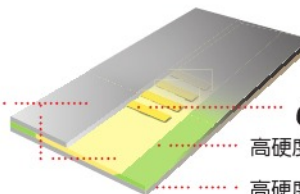

ALGEL

高硬度ウレタン I

高硬度ウレタン II

サイズ	商品番号	TAISコード
91cm幅 レギュラー	12-5627-1	00563-000024
サイズ：幅 91 × 全長 191 × 厚さ 9cm		
材質／カバー：表地 ポリエステル、裏地 ポリウレタン、マット：アルファゲル、ポリウレタンフォーム		
月極レンタル 価格	3,000 円 (税込)	ご利用者 負担額 300 円 (税込)

やわらかめ

フローラグリーンケアマットレス

ケーブ

体圧をバランスよく受け、良い寝姿勢を保持し、
効果的に体圧を分散します。

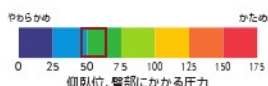
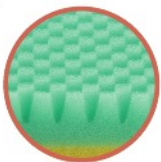

グリーンケア
オリジナル

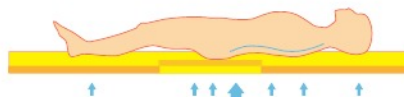

サイズ	商品番号	TAISコード
90cm幅 CR-480	12-1104-1	00206-000052
サイズ：幅 90 × 全長 191 × 厚さ 9cm		
サイズ	商品番号	TAISコード
83cm幅 CR-470	12-1103-1	00206-000052
サイズ：幅 83 × 全長 191 × 厚さ 9cm		
材質／上カバー：ポリウレタンラミネート加工布、下カバー：ナイロン		
中カバー：ポリエステル、マット：ウレタンフォーム		
月極レンタル 価格	4,000 円 (税込)	ご利用者 負担額 400 円 (税込)

※上記体表面接触圧データは、当社測定における仰臥位時、臀部の最大接触圧を表しています（単位：mmHg）。
被験者／身長 160cm、体重 53kg、BMI 値 20.7 測定器／XSENSOR 社製 XSENSOR®

やわらかめのマットレス

グリーンケア
オリジナル

やややわらかめ

ソフィアグリーンマットレス

モルテン

適度なかたさで快適さと安定感を両立しました。

カバーは「もれない・むれない」

抗菌加工の素材を使用。

少し柔らかめの面とふつつかたさの

面のリバーシブル仕様です。

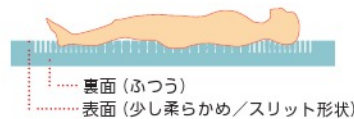

☎：在庫限定品。数量に限りがございます。

サイズ	商品番号	TAISコード
91cm幅	12-1304-1	00054-000034

サイズ：幅 91 × 全長 191 × 厚さ 10cm

サイズ	商品番号	TAISコード
83cm幅	12-1303-1	00054-000034

サイズ：幅 83 × 全長 191 × 厚さ 10cm

材質/カバー：表地 ポリエステル、裏地 ポリウレタンラミネート、マット：ウレタンフォーム

月額レンタル 価格	2,500 円 (税込)	ご利用者 負担額	250 円 (税込)
--------------	-----------------	-------------	---------------

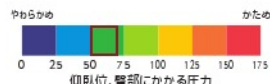

かためのマットレス

ややかため

プレグラーマットレス

パラマウントベッド

ベッドで起き上がる動作や安定した座位姿勢を支援します。

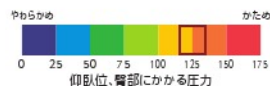

サイズ	商品番号	TAISコード
91cm幅 KE-551	12-0104-1	00170-000159

サイズ：幅 91 × 全長 191 × 厚さ 8cm

サイズ	商品番号	TAISコード
83cm幅 KE-553	12-0103-1	00170-000142

サイズ：幅 83 × 全長 191 × 厚さ 8cm

材質/カバー、マット：ポリエステル

月額レンタル 価格	1,700 円 (税込)	ご利用者 負担額	170 円 (税込)
--------------	-----------------	-------------	---------------

ややかため

ダブルウェーブマットレス

シーホネンス

ベッドで起き上がる動作や安定した座位姿勢を支援します。

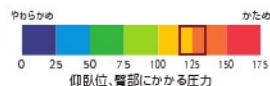

サイズ	商品番号	TAISコード
90cm幅 レギュラー	12-0202-1	00167-000184

サイズ：幅 90 × 全長 191 × 厚さ 8cm

サイズ	商品番号	商品コード
90cm幅 ショート	12-0201-1	SEAHONENCE-MB-2500LS

サイズ：幅 90 × 全長 181 × 厚さ 8cm

サイズ	商品番号	商品コード
90cm幅 ロング	12-0203-1	SEAHONENCE-MB-2500LL

サイズ：幅 90 × 全長 205 × 厚さ 8cm

サイズ	商品番号	商品コード
100cm幅 セミダブル	12-0205-1	SEAHONENCE-MB-2500L2R

サイズ：幅 100 × 全長 191 × 厚さ 8cm

材質/カバー、マット：ポリエステル

月額レンタル 価格	1,700 円 (税込)	ご利用者 負担額	170 円 (税込)
--------------	-----------------	-------------	---------------

☎：在庫限定品。数量に限りがございます。

ベッドシーツ関連

マットレスは、
パッドを敷きシーツをかけて使いましょう。

介護保険対象外販売品

シーツやカバーを使用し、むれにくく清潔な環境をつくりましょう。快適さが増し、床ずれなどの予防にもつながります。また、マットレスやベッドを汗や汚れから守るため、お手入れも楽になります。こまめに交換できるように予備を用意しておくとお便利です。

枕カバー

背上げをしても落ちないように工夫されたものをおすすめします。

シーツ

取り付け、取りはずしが簡単なボックスタイプが便利です。また、失禁が心配な方のために防水タイプをおすすめします。

マットレスパッド

やさしい寝心地を好む方にはマットレスパッドを敷きましょう。マットレスの上に敷きふとんをのせると位置が高くなりベッドから降りにくくなる場合があります。

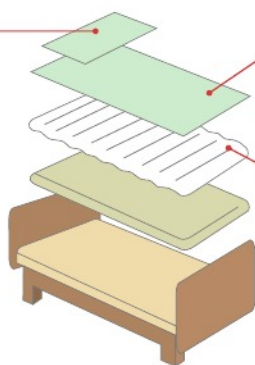

パイルシーツ

竹虎 (ヒューマンケア)



防水タイプの柔らかく肌ざわりのよいパイルシーツです。

カラー	商品番号
黄色	51-5342-1
水色	51-5343-1

サイズ：幅 150 × 全長 90cm

材質/綿80%+ポリエステル20% (ポリウレタンラミネート加工)

メーカー希望 小売価格	3,780 円 (税込)
----------------	-----------------

※掲載以外の商品も取り扱っております。

※マットレスを非課税のベッドと同時にレンタルした場合、マットレスも1枚まで非課税となります。※上記体表面接触圧データは、当社測定における仰臥位時、臀部の最大接触圧を表しています (単位: mmHg)。被験者/身長 160cm、体重 53kg、BMI 値 20.7 測定器/XSENSOR社製 XSENSOR®



床ずれ防止用具

介護保険レンタル対象品

次のいずれかに該当するものに限る

- 送風装置または空気圧調整装置を備えた空気マット
- 水等によって減圧による体圧分散効果をもつ全身用のマット

床ずれ防止用具

体位変換器

認知症老人徘徊感知器

手すり

歩行補助杖

歩行器

車いす・付属品

スロープ

移動用リフトつり具

床ずれ防止用具の選び方

床ずれ防止用具は床ずれができてから選ぶものではありません。床ずれにならないように「床ずれを防止」するための用具です。

使用者の状態や床ずれのステージを把握し、用具の選定を行いましょう。

使用者の状態	使用者の床ずれステージ						
	予防 床ずれができていないが、できる可能性あり(骨突出など) 早期予防の状態	ステージⅠ 指で押しても白くならない紅斑。局所的に熱感がみられる場合もある。	ステージⅡ 表皮はく離、水泡、浅い損傷などの皮膚損傷。表皮と真皮の一部を含む。	ステージⅢ 深いクレータ状の全層に至る皮膚損傷。筋膜には達していない。	ステージⅣ 組織の破壊が見られる深い全層にわたる皮膚損傷。筋肉、骨等に及ぶ。		
体位変換	できる					ケアリラックス P20	
						ナッソー P20	
						プレイラ P20	
						ディンプルマットレス P21	
						アルファプラフ P21	
						プライムレボ P21	
	どちらでもない						ステージア P22
							エアマスターネクサス P22
							グランデ P22
							オスカー P23
							ビッグセルインフィニティ/プラス P23
							クレイド P23
できない							

本表はあくまで目安です。ご使用にあたっては主治医等にご相談ください。

※しみや汚れ、タバコのこげ跡など破損がひどい場合は、マットレスの実費を請求させていただきます。
※マットレスの快適性、清潔さを保つためにベッドシーツ関連 (18 ページ) をあわせてご利用ください。

特殊マットレス

早期の予防のために

グリーンケア
オリジナル

ケアリラックス

日本ケアサプライ

●ベッドに直接設置可能

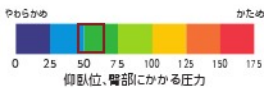

ケアリラックスは、リハビリ期や少し歩ける方の床ずれ防止に適した安定感のあるウレタンフォームマットレスです。特殊構造により、ベッド背上げ時の苦しさ・ずれを解消した新発想のマットレスで、長時間の背上げ体位もリラックスして行えます。

サイズ	商品番号	TAISコード
91cm幅 (RLX-910)	13-5400-1	00614-000003
サイズ: 幅 91 × 全長 191 × 厚さ 10cm		重さ: 7.6kg
サイズ	商品番号	TAISコード
91cm幅ショート (RLX-910ショート)	13-5404-1	00614-000003
サイズ: 幅 91 × 全長 181 × 厚さ 10cm		重さ: 7.3kg
サイズ	商品番号	TAISコード
83cm幅 (RLX-830)	13-5399-1	00614-000003
サイズ: 幅 83 × 全長 191 × 厚さ 10cm		重さ: 7kg

材質/外カバー: ポリウレタンラミネート加工布 (抗菌・防水)、
内カバー: ポリエステルサテン、マット: ポリウレタンフォーム

月極レンタル価格 **4,000 円** (税込) ご利用者負担額 **400 円** (税込)

早期の予防のために

ナッソー

モルテン

●ベッドに直接設置可能

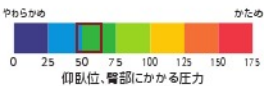

長時間維持する優れた体圧分散性能とベッド背上げ時の苦しさを解決したマットレス。

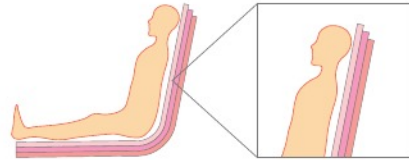

3層のウレタンが背上げの動きに合わせてスライドし、背上げ時の背中にかかる苦しさを低減します。

※本製品はスライド構造による背抜き効果のため、頭側カバー内に空間を設けています。

サイズ	商品番号	TAISコード
91cm幅 (MNS91)	13-5347-1	00054-000091
サイズ: 幅 91 × 全長 196 (内部マット 186) × 厚さ 13cm		重さ: 10.5kg
サイズ	商品番号	TAISコード
83cm幅 (MNS83)	13-5346-1	00054-000091
サイズ: 幅 83 × 全長 196 (内部マット 186) × 厚さ 13cm		重さ: 9.5kg

材質/カバー: ウレタン合皮 (防水仕様)、マット: ウレタンフォーム

月極レンタル価格 **5,000 円** (税込) ご利用者負担額 **500 円** (税込)

早期の予防のために

ブレイラハイブリッド・ケアマットレス

G.REST

●ベッドに直接設置可能



独自の体圧分散性と動きやすさで、床ずれ防止に適しています。通気面と透湿防水面のリバーシブル構造で、症状や環境に合わせてご利用いただけます。

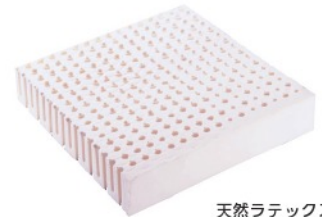

天然ラテックス

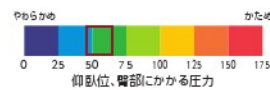

被験者/身長約 160cm、体重約 53kg、BMI 値約 20.7
測定器/タカノ株式会社製 FSA 圧力分布測定装置

サイズ	商品番号	TAISコード
91cm幅 (BR-HM-910R)	13-5396-1	01149-000015
サイズ: 幅 91 × 全長 195 × 厚さ 8cm		重さ: 13.5kg

材質/カバー: (通気面) ポリエステル、(防水面) ナイロン、マット: 天然ラテックス

月極レンタル価格 **5,000 円** (税込) ご利用者負担額 **500 円** (税込)

※しみや汚れ、タバコのこげ跡など破損がひどい場合は、マットレスの実費を請求させていただきます。
※マットレスの快適性、清潔さを保つためにベッドシーツ関連 (18 ページ) をあわせてご利用ください。

特殊マットレス

床ずれ
防止用具

体位変換器

認知症老人徘徊感知器

手すり

歩行補助杖

歩行器

車いす・付属品

スロープ

移動用リフトつり具

早期の予防のために

ディンプルマットレス

ケープ

●ベッドに直接設置可能



圧縮から変形へ発想を転換したディンプル形状です。かかとの骨突出部位をピンポイントで圧力解放し、各部位に最適な体圧分散を実現します。沈み込みを抑えた寝姿勢を保持するほか、離床・端座位も安定して行えます。

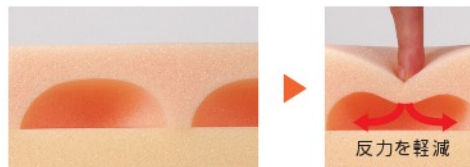

反力を軽減

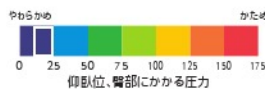

被験者/身長約 155cm、体重約 50kg、BMI 値約 20.8
測定器/ABW 社製 ERGO CLASSIC

サイズ	商品番号	TAISコード
90cm幅 (CR-541)	13-5422-1	00206-000070
サイズ:幅90×全長191×厚さ12cm		重さ:6.6kg
材質/カバー:(上面側面)ポリウレタンラミネート加工布、(下面)ナイロンオックス		
マット:(1、2層目面)ラバータッチウレタンフォーム、(2層目サイド、3層目)高硬度ウレタンフォーム		
月極レンタル 価格	4,000 円 (税込)	ご利用者 負担額 400 円 (税込)

低体重の方の床ずれ防止に

アルファプラF 撥水・防水

タイカ

●ベッドに直接設置可能



独自のスリット加工によりマットレスが身体にフィット。体重の軽い方でも十分に身体が沈み込み、高い体圧分散効果が得られます。変形してもすばやく戻る高弾性。適度な弾力が少ない力での寝返りや起き上がりをサポートします。

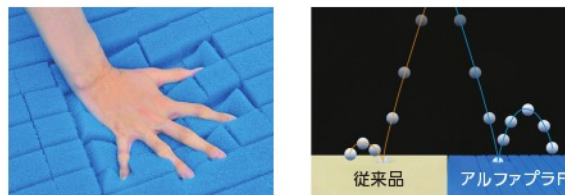

従来品 アルファプラF

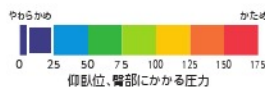

サイズ	商品番号	TAISコード
91cm幅 (MB-FW1R)	13-5455-1	00563-000059
サイズ:幅91×全長195×厚さ13cm		重さ:9.5kg
材質/マット:アルファゲル、ポリウレタンフォーム、カバー:表地 ポリエステル、裏地 ポリウレタン		
月極レンタル 価格	6,000 円 (税込)	ご利用者 負担額 600 円 (税込)

エアマットレス

床ずれには早めの対応を

プライムレボ

モルテン

●下にマットレスを設置



縦と横方向の圧切替を同時に行うツイストライン形状により、優れた体圧分散性能と体位変換時の安定感を両立。



エアポンプ表示

サイズ	商品番号	TAISコード
91cm幅 (MPRV91)	13-5309-1	00054-000048
サイズ:幅91×全長191×厚さ10cm		マット重さ:4.3kg
83cm幅 (MPRV83)	13-5308-1	00054-000048
サイズ:幅83×全長191×厚さ10cm		マット重さ:3.8kg
材質/カバー:ウレタン合皮+ナイロン(透湿性+防水性)、マット:ウレタンフィルム		
消費電力:7w、1日約2.8円		
月極レンタル 価格	6,000 円 (税込)	ご利用者 負担額 600 円 (税込)

※上記体表面接触圧データは、当社測定における仰臥位 臀部の最大時接触圧を表しています (単位: mmHg)。被験者/身長 160cm、体重 53kg、BMI 値 20.7 測定器/XSENSOR 社製 XSENSOR@

エアマットレス

早期の予防段階から使えるエアマットレス

ステージア

モルテン

●ベッドに直接設置可能

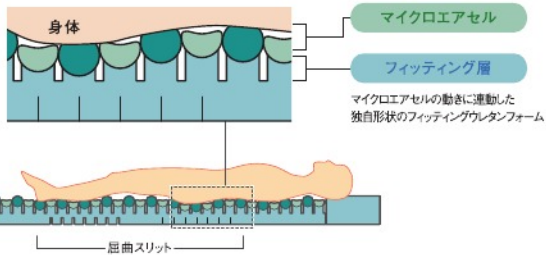

マイクロエアセルとその動きに連動するウレタンフォームを配置し、体圧分散性能と除圧性能、寝心地の良さや寝返りのしやすさを向上させました。



リモコン

体圧分散式マットレスに求められる重要な6つの特性(体圧分散性能、除圧性能、寝心地、座位安定性、ムレ対策、ひえ対策)を備えたエアマットレスです。

サイズ	商品番号	TAISコード
91cm幅 (MSTA91)	13-5410-1	00054-000115
サイズ: 幅91×全長193×厚さ13cm		マット重さ: 11kg
サイズ	商品番号	TAISコード
91cm幅ショート (MSTA91S)	13-5412-1	00054-000115
サイズ: 幅91×全長182×厚さ13cm		マット重さ: 10.5kg
サイズ	商品番号	TAISコード
83cm幅 (MSTA83)	13-5409-1	00054-000115
サイズ: 幅83×全長193×厚さ13cm		マット重さ: 10kg
材質/カバー: ウレタン合皮、マット: (マイクロエアセル) ウレタンフィルム (フィッティング層・底着き防止層) 高耐久ウレタンフォーム		
消費電力: 54W、1日約5.3円		

月額レンタル価格	7,000 円 (税込)	ご利用者負担額	700 円 (税込)
----------	--------------	---------	------------

早期の予防段階から使えるエアマットレス

エアマスターネクサス

ケーブ

●ベッドに直接設置可能



早期予防から重度まで幅広い療養者や状態の変化にも対応する高機能エアマットレス。ムレ対応換気機能、災害対策・安全対策機能、リハビリモード付き。



エアポンプ表示

サイズ	商品番号	TAISコード
90cm幅 (CR-610)	13-5311-1	00206-000067
サイズ: 幅90×全長191×厚さ13cm		マット重さ: 8.1kg
サイズ	商品番号	TAISコード
84cm幅 (CR-600)	13-5310-1	00206-000067
サイズ: 幅84×全長191×厚さ13cm		マット重さ: 7.5kg
材質/カバー: ポリウレタンフィルム、ラミネート加工布 (抗菌、防水)、エアセル: ウレタンフィルム、表面シボ加工 (抗菌)		
消費電力: 12w、1日約2.4円		

月額レンタル価格	9,000 円 (税込)	ご利用者負担額	900 円 (税込)
----------	--------------	---------	------------

身体状況に合わせた最適な床ずれ対策をしたい方に

グランデ

モルテン

●ベッドに直接設置可能



身体状況や転落対策の必要性に応じて厚さも自動的に切り替わります。(18cm⇄13cm)

アセスメント&フィッティングモード

できない	かなり弱	あり	あり	あり	あり	かなり多い
255以下	短め	なし	なし	なし	なし	多い
できる	ふつう	なし	なし	なし	なし	ふつう
腫張り	体型	足の形状	むくみ	痛み	床ずれ	発汗

7つの項目で利用者の身体状況を判定・入力すると、マットレスの「かたさ」「動作」「厚さ」「除湿レベル」が自動的に設定されます。

エアポンプ表示

サイズ	商品番号	TAISコード
91cm幅 (MGRA91)	13-5331-1	00054-000071
サイズ: 幅91×全長191×厚さ18/13cm		マット重さ: 6.2kg
サイズ	商品番号	TAISコード
83cm幅 (MGRA83)	13-5330-1	00054-000071
サイズ: 幅83×全長191×厚さ18/13cm		マット重さ: 6.0kg
材質/カバー: ウレタン合皮+ナイロン (透湿性+防水性)、マット: ウレタンフィルム		
消費電力: 1日約3.5円		

月額レンタル価格	9,000 円 (税込)	ご利用者負担額	900 円 (税込)
----------	--------------	---------	------------

エアマットレス

さまざまな身体状況の方に対応

オスカー

モルテン

●ベッドに直接設置可能



体位変換機能



体圧分散式マットレスに求められる8つの特性（体圧分散性能、除圧性能、ずれ力対策、寝心地、座位安定性、ムレ対策、ひえ対策、体位変換）を備えたエアマットレスです。

リモコン

サイズ	商品番号	TAISコード
91cm幅 (MOSC91)	13-5466-1	00054-000137
91cm幅ショート(MOSC91S)	13-5468-1	00054-000137
サイズ：幅91×全長193(ショート182)×厚さ17cm マット重さ：13.5kg(ショート13kg)		
サイズ	商品番号	TAISコード
83cm幅 (MOSC83)	13-5465-1	00054-000137
83cm幅ショート(MOSC83S)	13-5467-1	00054-000137
サイズ：幅83×全長193(ショート182)×厚さ17cm マット重さ：12kg(ショート11.5kg)		
材質/カバー：ウレタン合皮、マット：ウレタンフィルム フィットニング層・遮着き防止層=高耐久ウレタンフォーム		
消費電力：58W、1日約1.5~5.5円		
月極レンタル価格	9,000 円 (税込)	ご利用者負担額 900 円 (税込)

自動対応する高機能エアマットレス

ビッグセルインフィニティ
ビッグセルインフィニティプラス

ケーブ

●ベッドに直接設置可能



ビッグセルインフィニティプラス

リスクの高い養老者向けのエアマットレスです。センサーがベッドの背上げを自動感知。停電対策機能でマット内圧を14日間保持。インフィニティプラス専用パッドがエアマットレス内部のひえを防ぎます。



エアポンプ表示

サイズ	商品番号	TAISコード
90cm幅 (CR-555)	13-5445-1	00206-000074
サイズ：幅90×全長191×厚さ17cm マット重さ：8.6kg		
月極レンタル価格	10,000 円 (税込)	ご利用者負担額 1,000 円 (税込)
サイズ	商品番号	TAISコード
プラス90cm幅 (CR-565)	13-5471-1	00206-000076
サイズ：幅90×全長191×厚さ17(足元のみ18) cm マット重さ：9.6kg		
材質/カバー：ポリウレタンフィルムラミネート加工防水・抗菌・防炎・透湿、エアセル：ポリウレタンフィルム表面シボ加工抗菌		
消費電力：(インフィニティ)12W、1日約2.4円、(インフィニティプラス)40W、1日約9.7円		
月極レンタル価格	11,500 円 (税込)	ご利用者負担額 1,150 円 (税込)

ご自分で寝返りがうてない方に

クレイド

モルテン

●ベッドに直接設置可能



自動体位変換機能



体圧分散性能にすぐれ、自動体位変換機能と体位保持機能もあわせ持つ高機能エアマットレス。ムレ環境を改善する除湿機能付き。

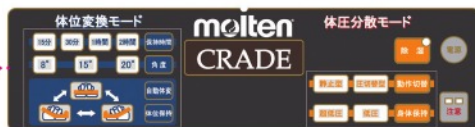

エアポンプ表示

☎：在庫限定品。数量に限りがございます。

サイズ	商品番号	TAISコード
91cm幅 (MCRD91A)	13-0309-1	00054-000031
サイズ：幅91×全長191×厚さ16~33cm マット重さ：7.9kg		
サイズ	商品番号	TAISコード
83cm幅 (MCRD83A)	13-0308-1	00054-000031
サイズ：幅83×全長191×厚さ16~33cm マット重さ：7.5kg		
材質/カバー：ウレタン合皮+ナイロン(透湿性+防水性)、マット：ウレタンフィルム		
消費電力：25W、1日約6円		
月極レンタル価格	14,000 円 (税込)	ご利用者負担額 1,400 円 (税込)

体位変換器

サービスコード/体位変換器 介護給付：171006 予防給付：671006

介護保険レンタル対象品

空気パッド等を身体の下に挿入することにより
要介護者等の体位を容易に変換できるもの
(体位の保持のみを目的とするものを除く)

体位変換器の選び方

体位変換器は、寝返りなどの姿勢変換の介助を容易にするための福祉用具です。動力を用いて周期的な寝返りを促す機種もあります

が、介護者の状況と介護を必要とされる方の身体機能を総合的に評価して選定することが重要です。

セロリ Aタイプ まくら型

モルテン

持ち手を引っ張るだけの動作で、力を必要とせず簡単に体位変換ができ、体位変換した姿勢を保持することができます。



※地域によっては介護保険を適用できない場合があります。

商品番号	14-5505-1	TAISコード	00054-000112
サイズ	幅68×奥行32	重さ	2.4kg
材質/カバー	綿、ポリエステル、クッション材：オレフィン系エラストマー		
月額レンタル価格	1,000円 (税込)	ご利用者負担額	100円 (税込)

セロリ Bタイプ スネーク型

モルテン

持ち手を引っ張るだけの動作で、力を必要とせず簡単に体位変換ができ、体位変換した姿勢を保持することができます。



※地域によっては介護保険を適用できない場合があります。

商品番号	14-5506-1	TAISコード	00054-000113
サイズ	幅141×奥行23	重さ	3.1kg
材質/カバー	綿、ポリエステル、クッション材：オレフィン系エラストマー		
月額レンタル価格	1,500円 (税込)	ご利用者負担額	150円 (税込)

ナーセントパットA

アイ・ソネックス

体位変換時、介護する方の負担を軽減します。

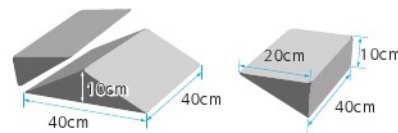
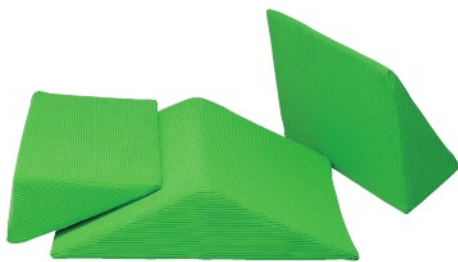

※地域によっては介護保険を適用できない場合があります。

商品番号	14-0401-1	TAISコード	00149-000012
重さ	約2kg (3点合計)		
材質/カバー	ポリエステル100%、裏面撥水加工、パット：高密度特殊ウレタン		
月額レンタル価格	2,500円 (税込)	ご利用者負担額	250円 (税込)

ライトターンCタイプ

アイ・ソネックス

体位変換時、てこの原理で負担少なく介助できます。



※ご使用時は、ベッド上でのご利用者の位置に注意しながら介助してください。

商品番号	14-5411-1	TAISコード	00149-000017
サイズ	幅40×奥行13×高さ39cm	重さ	950g (カバー含む)
材質/表	ポリウレタンソフトレザー、クッション：高密度ウレタン (高硬度、高弾性、低弾性)、芯材：ポリプロピレン		
月額レンタル価格	3,000円 (税込)	ご利用者負担額	300円 (税込)



認知症老人 徘徊感知機器

サービスコード／認知症老人徘徊感知機器 介護給付：171011 予防給付：671011

介護保険レンタル対象品

認知症老人が屋外へ出ようとしたとき等、センサーにより感知し、家族および隣人等へ通報するもの

認知症老人徘徊感知機器の選び方

認知症老人徘徊感知機器は、認知症高齢者が自宅や自室などから一人で外へ出ようとするのを家族や介護者に知らせる福祉用具です。認知症老人徘徊感知機器には、小型の機器を携帯する携帯装

置タイプと、特定の場所を人が通過することを感知するエリア感知タイプがあります。

家族コール2・Aタイプ HK-2A

NEW

テクノスジャパン

●5月レンタル開始予定

ベッドから降りると報知します。



商品番号	01-0221-1	TAISコード	00318-000055
床センサーサイズ:幅100×奥行50×厚さ0.4cm	床センサーケーブル長さ:約2.4m		
月極レンタル価格	6,000円 (税込)	ご利用者負担額	600円 (税込)

家族コール2・Bタイプ HK-2B

NEW

テクノスジャパン

●5月レンタル開始予定

ベッドで起き上がると報知します。



商品番号	01-0222-1	TAISコード	00318-000056
ベッドセンサーサイズ:幅80×奥行25×厚さ1.0cm	ベッドセンサーケーブル長さ:約1.4m		
月極レンタル価格	6,000円 (税込)	ご利用者負担額	600円 (税込)

家族コール2・Cタイプ HK-2C

テクノスジャパン

●5月レンタル開始予定

赤外線で離床動作を報知します。

センサーはベッドの脚などに設置できる自在クランプタイプと床などに設置できる固定スタンドタイプからお選びいただけます。



商品名	商品番号	TAISコード	
自在クランプ	01-0223-1	00318-000057	
月極レンタル価格	6,000円 (税込)	ご利用者負担額	600円 (税込)
商品名	商品番号	TAISコード	
固定スタンド	01-0224-1	00318-000057	
月極レンタル価格	6,000円 (税込)	ご利用者負担額	600円 (税込)

家族コール1・Aタイプ HK-1A

テクノスジャパン

ベッドから降りると報知します。



商品番号	01-0172-1	TAISコード	00318-000032
床センサーサイズ:幅100×奥行50×厚さ0.4cm	床センサーケーブル長さ:約2.4m		
月極レンタル価格	7,000円 (税込)	ご利用者負担額	700円 (税込)

家族コール1・Bタイプ HK-1B

テクノスジャパン

ベッドで起き上がると報知します。

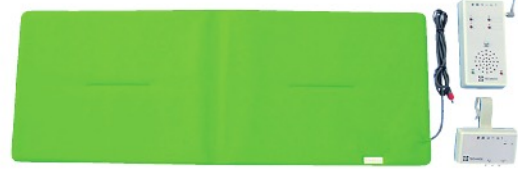

☎ : 在庫限定品。数量に限りがございます。

商品番号	01-0132-1	TAISコード	00318-000033
ベッドセンサーサイズ:幅80×奥行30×厚さ0.4cm	ベッドセンサーケーブル長さ:約1.4m		
月極レンタル価格	7,000円 (税込)	ご利用者負担額	700円 (税込)

特殊寝台・付属品

床ずれ防止用具

体位変換器

認知症老人徘徊感知器

手すり

歩行補助杖

歩行者

車いす・付属品

スロープ

移動用リフト・つり具

手すり

介護保険レンタル対象品
取付に際し工事を伴わないものに限る

手すりの選び方

手すりの目的は立ち上がりの補助と移動の補助です。使用場所によりさまざまな種類がありますが、手すりを押して立ち上がるか、引っ張って立ち上がるかの確認をようにしましょう。また移動に使用する場合には手すりの高さは基本的には手首の位置付近になり

ますが、バランスが不安定な方の場合には、少し高めの方が安定することがあります。福祉用具専門相談員や理学療法士、作業療法士とよく相談をするようにしましょう。

バディー^{ワン} I シリーズ

モルテン
工事は不要！天井と床を突っ張らせてしっかりと固定するので、安定感があります。立つ・座るなどの昇降動作（身体を上下させる動作）をサポートします。

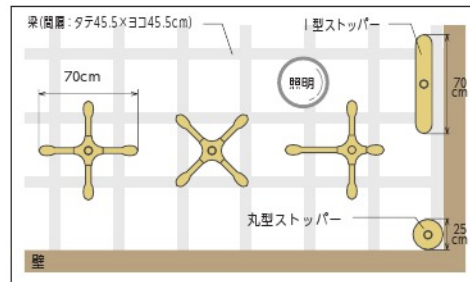

梁がある天井であれば、洋室・和室問わず設置できます。
※垂直以外（横や斜め）の設置、お風呂など水気のある場所や屋外では設置できません。

商品名	商品番号	TAISコード
バディー I	27-6323-1	00054-000054
使用できる天井の高さ：2.1～3.2m 手すり部直径：3.65cm		
月額レンタル価格	3,000円 (税込)	ご利用者負担額 300円 (税込)
商品名	商品番号	TAISコード
バディー I I型	27-6562-1	00054-000054
使用できる天井の高さ：2.1～3.2m 手すり部直径：3.65cm		
月額レンタル価格	4,000円 (税込)	ご利用者負担額 400円 (税込)
商品名	商品番号	TAISコード
バディー I 丸型	27-6561-1	00054-000054
使用できる天井の高さ：2.1～3.2m 手すり部直径：3.65cm		
月額レンタル価格	4,000円 (税込)	ご利用者負担額 400円 (税込)

バディー I オプション

クロスバー

モルテン
バディーIをクロスバーで連結することにより、部屋から部屋への移動、廊下の移動をより安全に行うことができます。

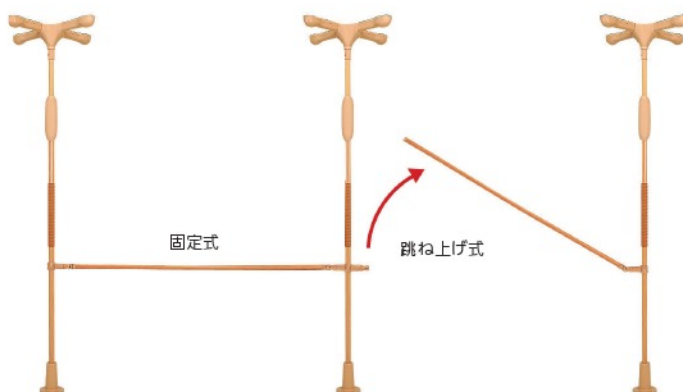

☎：在庫限定品。数量に限りがございます。

商品名	商品番号	TAISコード
固定式 1.2m	27-6344-1	00054-000060
固定式 1.6m	27-6345-1	00054-000060
固定式 2.0m	27-6346-1	00054-000060
にぎり手直径：3.5cm 取付け金具つき		
月額レンタル価格	1,000円 (税込)	ご利用者負担額 100円 (税込)
商品名	商品番号	TAISコード
跳ね上げ式 1.2m	27-6326-1	00054-000059
跳ね上げ式 1.6m	27-6343-1	00054-000059
跳ね上げ式 2.0m	27-6327-1	00054-000059
にぎり手直径：3.5cm 取付け金具つき		
月額レンタル価格	1,000円 (税込)	ご利用者負担額 100円 (税込)

バディー I オプション

L型サイドバー

モルテン

L型サイドバー-90

段差の目安：10cm以下

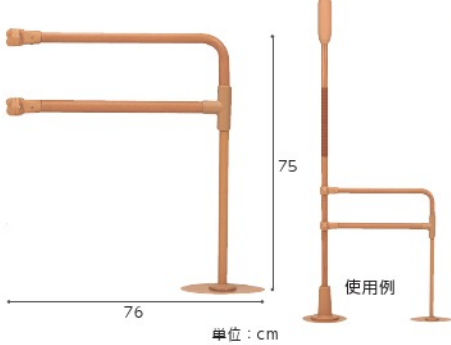

L型サイドバー-45

段差の目安：10~36cm

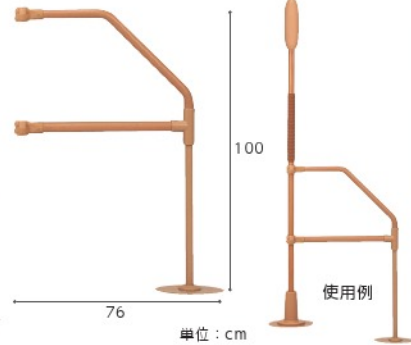

玄関など段差のある場所での立ち座りをサポートします。



【ご注意】必ずバディー I 下部に丸型ストッパーを設置してください。

商品名	商品番号	TAISコード
L型サイドバー-90	27-6365-1	00054-000065
段差：10cm以下	にぎり手直径：3.5cm	重さ：3.1kg
月額レンタル価格	2,000 円 (税込)	ご利用者負担額 200 円 (税込)

商品名	商品番号	TAISコード
L型サイドバー-45	27-6366-1	00054-000066
段差：10~36cm	にぎり手直径：3.5cm	重さ：3.5kg
月額レンタル価格	2,000 円 (税込)	ご利用者負担額 200 円 (税込)

サイドバー

モルテン

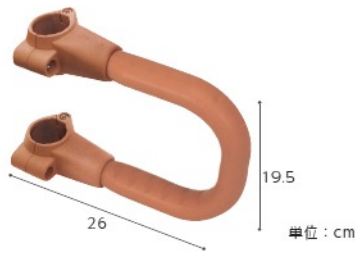

立ち座りや寝返り動作をサポートします。

商品番号	TAISコード
27-6325-1	00054-000055
にぎり手直径：4 × 2.8cm (だ円)	重さ：0.65kg
月額レンタル価格	1,000 円 (税込)
ご利用者負担額	100 円 (税込)

丸型サイドバー

モルテン

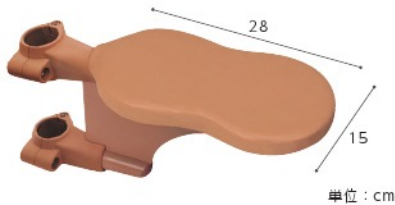

手すりを握れない方でも手のひらや肘でからだを支えられます。

【ご注意】必ずバディー I 下部に丸型ストッパーを設置してください。

商品番号	TAISコード
27-6364-1	00054-000064
	重さ：1.5kg
月額レンタル価格	1,000 円 (税込)
ご利用者負担額	100 円 (税込)

丸型ストッパー

モルテン



滑りやすい床や、天井の隅(角)に寄せて設置する場合に。

【ご注意】設置前に取付け部の天井強度を必ず確認してください。

商品番号	TAISコード
27-6347-1	00054-000061
直径：25cm	重さ：0.7kg
月額レンタル価格	1,000 円 (税込)
ご利用者負担額	100 円 (税込)

立位保持パッド

モルテン

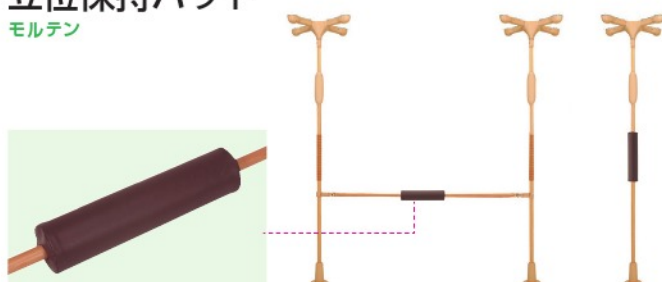

もたれかかるとで立位を保持するクッション材です。

商品番号	TAISコード
27-6384-1	00054-000067
サイズ：長さ 50 × 直径 12cm	重さ：0.5kg
月額レンタル価格	1,000 円 (税込)
ご利用者負担額	100 円 (税込)

特殊登台・付属品

床ずれ防止用具

体位交換器

認知症老人徘徊感知器

手すり

歩行補助杖

歩行器

車いす・付属品

スロープ

移動用リフトつり具

たちあっぷ CKA-01 / CKA-02

矢崎化工

布団・ベッドからなどの、立ち上がり・姿勢保持をサポートします。



CKA-01

CKA-02

単位：cm

※サポートベルトもご用意しております。お問い合わせください。

いすの立ち座りに



布団からの離床支援に



商品名	商品番号	TAISコード
たちあっぷ CKA-01	27-6329-1	00055-000071
にぎり手直径：3.2cm		重さ：11.7kg
月額レンタル価格	3,000円 (税込)	ご利用者負担額 300円 (税込)
商品名	商品番号	TAISコード
たちあっぷ CKA-02	27-6330-1	00055-000072
にぎり手直径：3.2cm		重さ：15.5kg
月額レンタル価格	3,000円 (税込)	ご利用者負担額 300円 (税込)

たちあっぷ CKA-03 / CKA-04

矢崎化工

ベッドやいすからなどの、立ち上がり・姿勢保持をサポートします。

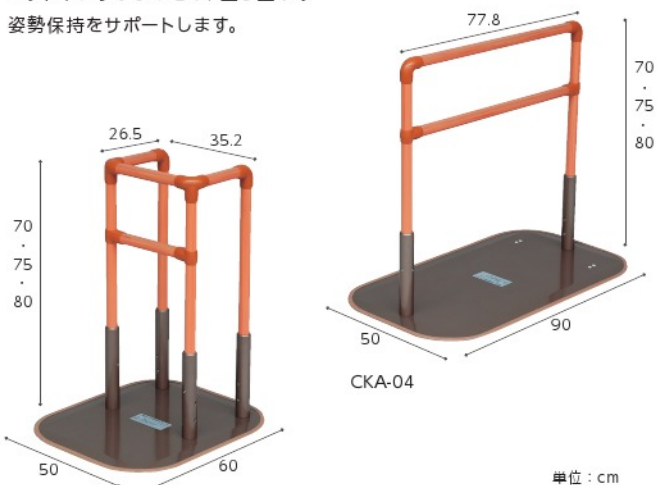

CKA-03

CKA-04

単位：cm

※サポートベルトもご用意しております。お問い合わせください。

ベッドでの離床支援に



商品名	商品番号	TAISコード
たちあっぷ CKA-03	27-6331-1	00055-000073
にぎり手直径：3.2cm		重さ：15.4kg
月額レンタル価格	4,000円 (税込)	ご利用者負担額 400円 (税込)
商品名	商品番号	TAISコード
たちあっぷ CKA-04	27-6332-1	00055-000074
にぎり手直径：3.2cm		重さ：16.0kg
月額レンタル価格	4,000円 (税込)	ご利用者負担額 400円 (税込)

たちあっぷオプション

ベッドでとまるくん

矢崎化工

たちあっぷの安定性をさらに向上させます。
左右両側で1セット。



L字型

CKA-CA

ベッドでとまるくん
L字型使用例

※電動ベッドとの併用はできません。
※ベッドでとまるくんはオプションで取り付けるたちあっぷによりTAISコードが変わります。
CKA-01:00055-000075 / CKA-02:00055-000076 / CKA-03:00055-000077 / CKA-04:00055-000078

☎：在庫限定品。数量に限りがございます。

商品名	商品番号	TAISコード
ベッドでとまるくん (L字型)	27-6477-1	※参照
サイズ：長さ17.8×幅8.5cm (片側のみの寸法)		高さ：13.1cm (片側のみの寸法)
取付可能範囲：ベッド下2.5～34cm 重さ：556g (セットでの重さ)		
月額レンタル価格	500円 (税込)	ご利用者負担額 50円 (税込)
商品名	商品番号	TAISコード
ベッドでとまるくん CKA-CA	27-6339-1	※参照
サイズ：長さ17.5×幅8cm (片側のみの寸法)		高さ：4cm (片側のみの寸法)
取付可能範囲：ベッド下5.5～25cm 重さ：約300g (セットでの重さ)		
月額レンタル価格	500円 (税込)	ご利用者負担額 50円 (税込)

バディーⅡ〈座位用〉

モルテン

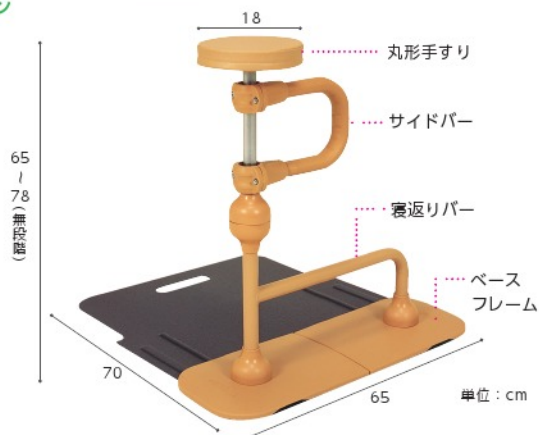

ベッドでの離床支援に

ベースフレームの上にベッドや椅子の脚部を置いて、離床動作や立ち座り動作を支援します。

商品番号 27-6341-1	TAISコード 00054-000057
にぎり手直径：2.8cm	重さ：11.5kg
月極レンタル価格 3,000 円 (税込)	ご利用者負担額 300 円 (税込)

バディーⅡ〈床用〉

モルテン

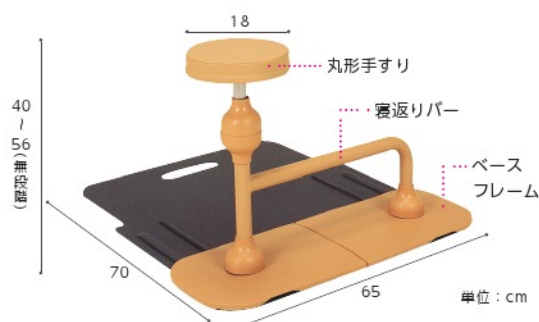

布団からの離床支援に

ベースフレームの上に布団や座布団などを置いて、離床動作や立ち座り動作を支援します。

商品番号 27-6324-1	TAISコード 00054-000056
にぎり手直径：2.8cm	重さ：11kg
月極レンタル価格 2,500 円 (税込)	ご利用者負担額 250 円 (税込)

バディーⅣ

モルテン

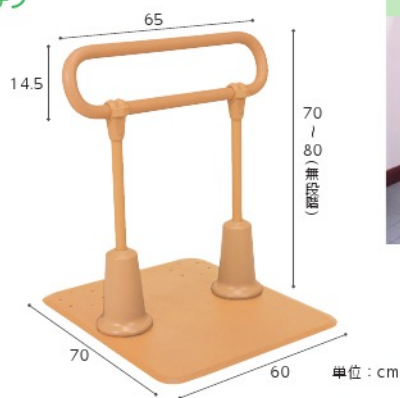

玄関での立ち座りに



台所での立位保持に

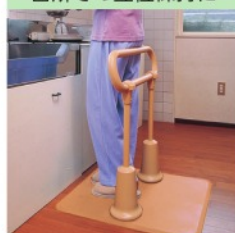

立った姿勢の保持や立つ・座るなどの昇降動作をサポートします。

商品番号 27-6367-1	TAISコード 00054-000068
にぎり手直径：3.5cm	重さ：15.2kg
月極レンタル価格 2,500 円 (税込)	ご利用者負担額 250 円 (税込)

バディーⅤ

モルテン

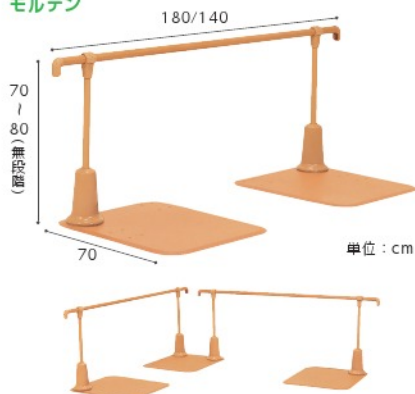

居室・廊下での移動に



廊下や室内に直ぐだけで歩行動作を支援します。

商品名	商品番号	TAISコード
1.8mタイプ	27-6368-1	00054-000069
にぎり手直径：3.5cm		重さ：26.5kg
月極レンタル価格 4,000 円 (税込)	ご利用者負担額 400 円 (税込)	
商品名	商品番号	TAISコード
1.4mタイプ	27-6369-1	00054-000069
にぎり手直径：3.5cm		重さ：26.0kg
月極レンタル価格 4,000 円 (税込)	ご利用者負担額 400 円 (税込)	

状況に応じて2台組み合わせることもできます。

あがりかまち用たちあっぷステップ台無し CKE-01-1 / CKE-02-1

矢崎化工

玄関に置くだけで補助手すりが構築でき、あがりかま치의昇降をサポートします。



単位：cm

※ステップ台もご用意しております。お問い合わせください。

玄関での昇降支援に

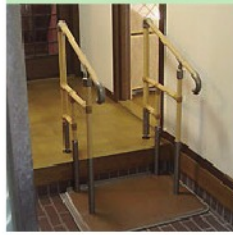

玄関での昇降支援に

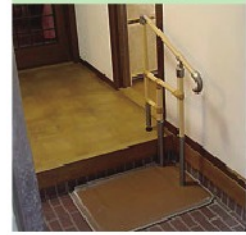

商品名	商品番号	TAISコード
CKE-01-1 (両手すり)	27-6538-1	00055-000109
にぎり手直径：3.2cm		重さ：32.8kg

月極レンタル価格	5,500 円 (税込)	ご利用者負担額	550 円 (税込)
----------	------------------------	---------	----------------------

商品名	商品番号	TAISコード
CKE-02-1 (片手すり)	27-6539-1	00055-000110
にぎり手直径：3.2cm		重さ：26.9kg

月極レンタル価格	4,500 円 (税込)	ご利用者負担額	450 円 (税込)
----------	------------------------	---------	----------------------

あがりかまち用たちあっぷ CKE-03 / CKE-04

矢崎化工

玄関に置くだけで補助手すりが構築でき、あがりかま치의昇降をサポートします。



単位：cm

玄関での昇降支援に



商品名	商品番号	TAISコード
CKE-03 (両手すり)	27-6497-1	00055-000107
にぎり手直径：3.2cm		重さ：31.8kg

月極レンタル価格	4,500 円 (税込)	ご利用者負担額	450 円 (税込)
----------	------------------------	---------	----------------------

商品名	商品番号	TAISコード
CKE-04 (片手すり)	27-6536-1	00055-000108
にぎり手直径：3.2cm		重さ：26.4kg

月極レンタル価格	3,500 円 (税込)	ご利用者負担額	350 円 (税込)
----------	------------------------	---------	----------------------

トイレ用手すり トイレでの立ち座りに

洋式トイレ用スライド手すり(ステンレス)

パナソニックエイジフリーライフテック

NEW



脚部が出ていないので、トイレにスムーズに近づくことができます。後方にスライドさせたひじ掛けが残るので安心安全に移乗できます。ひじ掛けが後方にスライドしているので、移乗時にじゃまになりません。

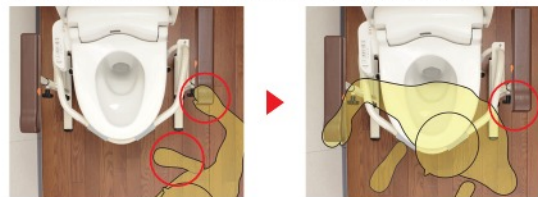

商品番号	TAISコード
27-6633-1	00980-000191
サイズ：幅 65 × 奥行 45cm	ひじ掛け高さ：58 ~ 74cm (9段階)
ひじ掛け長さ：33cm	重さ：8.5kg

月極レンタル価格	3,000 円 (税込)	ご利用者負担額	300 円 (税込)
----------	------------------------	---------	----------------------

トイレ用手すり トイレでの立ち座りに

安寿洋式トイレ用フレームS-はねあげR-2

アロン化成

NEW



ひじ掛けが長く、立ち上がり動作がしやすくなります。

足もとがすっきりし、立ち上がり時にじゃまになりにくい本体フレームです。プラスチック製ひじ掛けタイプの先端はにぎりやすい形状になっています。

商品名	商品番号	TAISコード
木製ひじ掛けタイプ	27-6625-1	00221-000450
サイズ: 幅65×奥行55cm		ひじ掛け高さ: 55~70cm
ひじ掛け長さ: 40cm		重さ: 9.8kg
月極レンタル価格	3,000円 (税込)	ご利用者負担額 300円 (税込)
商品名	商品番号	TAISコード
プラスチック製ひじ掛けタイプ	27-6626-1	00221-000451
サイズ: 幅65×奥行55cm		ひじ掛け高さ: 55~70cm
ひじ掛け長さ: 40.5cm		重さ: 9.8kg
月極レンタル価格	3,000円 (税込)	ご利用者負担額 300円 (税込)

安寿洋式トイレ用フレームS-はねあげR

アロン化成



ひじ掛けのはねあげ機能が必要な時は、

ひじ掛けストッパーをかけるとより安心してお使いいただけます。

商品番号	TAISコード
27-6431-1	00221-000343
サイズ: 幅64×奥行50cm	
ひじ掛け高さ: 55・58・61・64・67・70cm (6段階)	
ひじ掛け長さ: 35cm	
重さ: 約9kg	
月極レンタル価格	3,000円 (税込)
ご利用者負担額 300円 (税込)	

安寿洋式トイレ用フレーム SUS-45

アロン化成



立ち座りをサポートする手すりを簡単に設置できます。

商品番号	
27-6316-1	
TAISコード	
00221-000236	
サイズ: 幅70×奥行47cm	
ひじ掛け高さ: 55・58・61・66・71cm (5段階)	
ひじ掛け長さ: 30cm	
重さ: 約6.4kg	
月極レンタル価格	3,000円 (税込)
ご利用者負担額 300円 (税込)	

安寿ポータブルトイレ用フレームささえ

アロン化成



ひじ掛けは冷たくなく、すべりにくいソフトな感触です。ゆったりとした扁平形状なので、握りやすく、しっかりささええます。

商品番号	
27-0302-1	
TAISコード	
00221-000054	
重さ: 8kg	
月極レンタル価格	3,000円 (税込)
ご利用者負担額 300円 (税込)	

※設置可能トイレ/
幅51.5cm以下、奥行54cm以下

バディーⅥ オプション

バディーⅥ

モルデン



手すりの位置をトイレ内の環境に応じて左右どちらにも変更できます。



商品番号	
27-6383-1	
TAISコード	
00054-000070	
重さ: 8.2kg	
月極レンタル価格	2,500円 (税込)
ご利用者負担額 250円 (税込)	

追加手すり

モルデン



バディーⅥに手すりを追加して、左右に設置することもできます。

商品番号	
27-6385-1	
JANコード	
4905741903688	
アームレストサイズ: 幅15×奥行28cm	
月極レンタル価格	1,000円 (税込)
ご利用者負担額 100円 (税込)	

特殊登台・付属品

床ずれ防止用具

体位変換器

認知症老人徘徊感知器

手すり

歩行補助杖

歩行器

車いす・付属品

スロープ

移動用リフトつり具



歩行補助杖

介護保険レンタル対象品

歩行補助杖／松葉づえ、カナディアン・クラッチ、ロフストランド・クラッチ、プラットホームクラッチまたは多点杖に限る

歩行補助杖の選び方

歩行補助杖は、①歩行時に不自由な足にかかる荷重を、足の代わりに支え、②歩行バランスの調整、③歩行パターンの矯正、④歩行速度と耐久性の改善、⑤心理的な支えなどのために、一般的には、杖の握り手をしっかり持って体重を支えるように使用する福祉用具です。利用する人の身体状況に合わせた杖を選択する必要があります。また、最近はアルミ合金を用いて軽量化が図られていますが、常に携帯して使うことを考えれば、①丈夫であること、②軽いこと、③デザインに優れていることなども選定の条件です。

※厚生労働省「介護保険における福祉用具の選定の判断基準」(H16)より抜粋

適正な杖の長さ

①一歩前に杖をついた時に、軽くひじが曲がる(150度くらい)ものを選びましょう。必ず靴をはいた状態で調節を行います。



②握りが大腿の上の端に出ている骨の突起の高さになるものを選びましょう。腰の曲がった人の場合は、曲がった姿勢で長さを決めましょう。



※上記はあくまで目安です。福祉用具専門相談員等にご相談ください。

歩行補助杖と歩行器の種類と特長

歩行支援用具は屋内移動用と屋外移動用があります。使用場所や、痛みや筋力の低下があるか、歩行時のバランスが不安定なのか、体重をかけやすいものか、バランスを補助する面積(支持面積)が広いものかどうかを確認するよ

うにしましょう。握りに左右差がある方や、拘縮のある方は、福祉用具専門相談員や理学療法士、作業療法士等専門家に相談するようにしましょう。



四点杖

四本に分岐した脚とひとつのグリップを備えた杖のことをいい脚部の広さによって安定性が変わります。杖のつき方は、四点すべてが床面につくように垂直に杖をつけて歩行します。



固定式歩行器 (キャスター無・有)

四脚のフレーム構造でできている歩行補助具で、四点杖よりも支持面積が広く安定性があり、グリップで支える荷重も四点杖よりも多くかけることができます。



屋内用四輪歩行車

四脚に車輪を付けたもので、前輪は自在輪、後輪は固定輪となっています。手(もしくは前腕)で体重をかける場所は馬蹄型をしているものは馬蹄形歩行車とも言います。



サイドウォーカー

他点杖よりも安定性があります。広く平らな場所での使用に適しており、歩行訓練にも利用できます。



交互式歩行器

四点杖よりも支持面積が広く安定性があります。左右のフレームが個々に動かせるので、歩く時には左右交互に動かし、右側の歩行器・左足・左側の歩行器・右足の4回の動作の歩行となります。



屋内用六輪歩行車

四輪歩行車の形状に車輪が六輪着いたものです。中央の車輪を中心として回転することができるので小回りが利きます。

用具の役割	屋内移動		屋外移動
	痛み・筋力低下	バランスが不安定	
歩行能力			
軽く支えるものが必要	四点杖 サイドウォーカー 固定式歩行器 (キャスター無・有)	固定式歩行器 (キャスター無・有) 交互式歩行器	歩行車
かなり支えるものが必要	屋内用四輪歩行車 屋内用六輪歩行車		車いす
支えがあっても歩行が困難	車いす		

※上記表を参考に、使用目的、使用場所等をふまえ歩行補助杖、歩行器を選びましょう。

オールカーボン クオッドケイン四点式

島製作所

超軽量400gの4点杖です。
最低高60.5cmで、身長の高い方にも
対応します。左右両用。



非課税

カラー	商品番号	TAISコード
格子BR	24-5467-0	00576-000031
重さ：約 400g		
月極レンタル 価格	1,500 円	ご利用者 負担額 150 円

テトラ・ケイン(青墨)

田辺プレス

にぎりやすいオリジナルグリップ。
左右両用。



非課税

サイズ	商品番号	TAISコード
S	24-5449-0	01105-000001
重さ：約 440g		
サイズ	商品番号	TAISコード
M	24-5450-0	01105-000001
重さ：約 460g		
月極レンタル 価格	1,700 円	ご利用者 負担額 170 円

四点杖 CMS-40S

松永製作所

身長の高い方にも使いやすい
長めのサイズ。左右両用。



非課税

商品番号	TAISコード
24-5303-0	00066-000222
重さ：980g	
月極レンタル 価格	1,700 円
ご利用者 負担額	170 円

四脚杖 TY142S

日進医療器

小柄な方も使いやすい軽量、
コンパクトタイプ。左右両用。

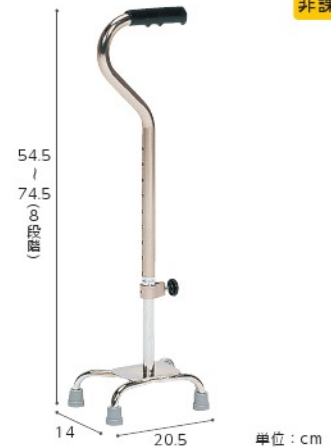

非課税

商品番号	TAISコード
24-0201-0	00175-000270
重さ：800g	
月極レンタル 価格	1,700 円
ご利用者 負担額	170 円

カーボン四点可動式 スモールタイプ

島製作所

支柱が前後に可動して路面に接地しやすい
四点式。四点できちんと接地し、
坂道などでも使用可能です。



非課税

※地域によっては介護保険を適用できない場合もあります。

カラー	商品番号	TAISコード
カーボン柄グレー	24-5510-0	00576-000033
重さ：約 470g		
月極レンタル 価格	1,500 円	ご利用者 負担額 150 円

サイドウォーカー

ミキ

脚部伸縮タイプ。
歩行訓練にも向いています。

サイドウォーカーの使い方

(左側にまひのある場合)

サイドウォーカーは右手で持ちます。

①サイドウォーカーを前に出す

②左足を出す

③右足を出す

この動きを繰り返して進みます。

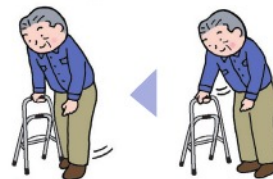

非課税 折りたたみ

商品番号	TAISコード
24-5304-0	00122-000118
折りたたみ時：全幅 41.5 ~ 44 × 奥行 7 × 全高 78 ~ 90.5cm 重さ：2kg	
月極レンタル 価格	1,700 円
ご利用者 負担額	170 円

歩行器

介護保険レンタル対象品

歩行器／歩行が困難な者の歩行機能を補う機能を有し、移動時に体重を支える構造を有するものであって、次のいずれかに該当するものに限る

- 車輪を有するものにあつては、体の前および左右を囲む把手等を有するもの
- 四脚を有するものにあつては、上肢で保持して移動させることが可能なもの

歩行器の高さの決め方

一般的には足の付け根部(大転子)や手首の突起部(尺骨茎状突起)に合わせて歩行器の高さを調節すると言われています。ご利用者様のお身体の状態に合わせて、楽な立位で歩行器のグリップを握り、軽く肘を曲げた状態に調節すると力が入りやすくなります。また、肘が伸びきった状態に高さを設定するとストッパーが作動するタイプの場合、歩行器に荷重をかけることができず、膝などに負担がかかる原因となります。

高さ決めの際、室内で高さを調節すると、屋外で高さが合っていない…?! となる場合があります。屋外で使用される場合は“くつ”の高さを忘れずに考慮してください。

※ご使用にあたって、専門家(医師、理学療法士、介護福祉士、ケアマネジャー、福祉用具専門相談員等)にご相談ください。



資料提供：イーストアイ

セーフティーアームウォーカー

イーストアイ

立ち上がりの動作をサポートする下段グリップがついています。安定性のある固定型。

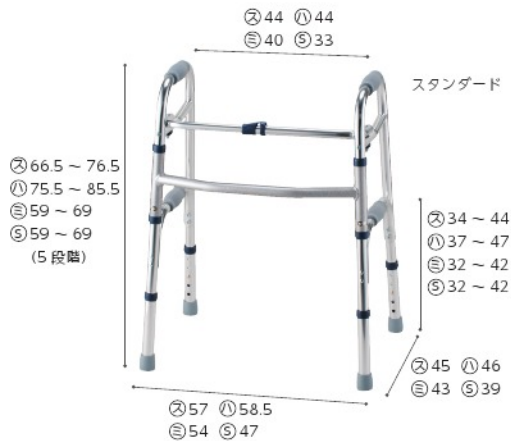

単位：cm
㉔：スタンダード ㉕：ハイタイプ ㉖：ミニ ㉗：SS

非課税 折りたたみ

屋内外兼用

サイズ	商品番号	TAISコード
スタンダード	23-5516-0	00465-000036
折りたたみ時：幅 56 × 奥行 11 × 高さ 68cm 重さ：2.8kg		

月極レンタル価格	2,500 円	ご利用者負担額	250 円
----------	---------	---------	-------

サイズ	商品番号	TAISコード
ハイタイプ	23-5761-0	00465-000036
折りたたみ時：幅 58 × 奥行 11 × 高さ 77cm 重さ：3kg		

月極レンタル価格	2,500 円	ご利用者負担額	250 円
----------	---------	---------	-------

サイズ	商品番号	TAISコード
ミニ	23-5506-0	00465-000037
折りたたみ時：幅 54 × 奥行 10 × 高さ 60.5cm 重さ：2.7kg		

月極レンタル価格	2,500 円	ご利用者負担額	250 円
----------	---------	---------	-------

屋内向

サイズ	商品番号	TAISコード
SS	23-5742-0	00465-000043
折りたたみ時：幅 45.5 × 奥行 10.5 × 高さ 60cm 重さ：2.5kg		

月極レンタル価格	2,500 円	ご利用者負担額	250 円
----------	---------	---------	-------

セーフティーアームウォーカー Cタイプ

イーストアイ

前脚が1方向に固定されており、ゆっくり歩行できます。体重をかけると作動するストッパー付き。

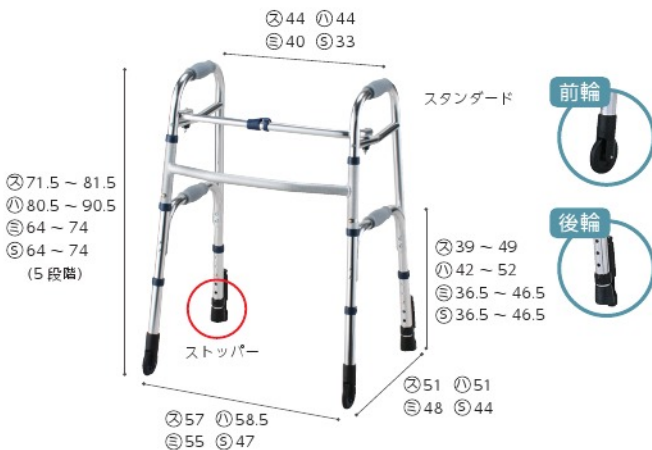

単位：cm
㉔：スタンダード ㉕：ハイタイプ ㉖：ミニ ㉗：SS

非課税 折りたたみ 屋内向

サイズ	商品番号	TAISコード
スタンダード	23-5552-0	00465-000025
折りたたみ時：幅 60 × 奥行 11 × 高さ 73.5cm 重さ：3.1kg キャスター：3インチ		

月極レンタル価格	2,500 円	ご利用者負担額	250 円
----------	---------	---------	-------

サイズ	商品番号	TAISコード
ハイタイプ	23-5925-0	00465-000047
折りたたみ時：幅 61 × 奥行 11 × 高さ 82.5cm 重さ：3.3kg キャスター：3インチ		

月極レンタル価格	2,500 円	ご利用者負担額	250 円
----------	---------	---------	-------

サイズ	商品番号	TAISコード
ミニ	23-5507-0	00465-000040
折りたたみ時：幅 57 × 奥行 10 × 高さ 66cm 重さ：2.9kg キャスター：3インチ		

月極レンタル価格	2,500 円	ご利用者負担額	250 円
----------	---------	---------	-------

サイズ	商品番号	TAISコード
SS	23-5743-0	00465-000044
折りたたみ時：幅 49 × 奥行 10.5 × 高さ 65.5cm 重さ：2.7kg キャスター：3インチ		

月極レンタル価格	2,500 円	ご利用者負担額	250 円
----------	---------	---------	-------

セーフティーアームウォーカー Mタイプ

イーストアイ

前脚は方向転換がスムーズで小回りが利きます。

体重をかけると作動するストッパー付き。

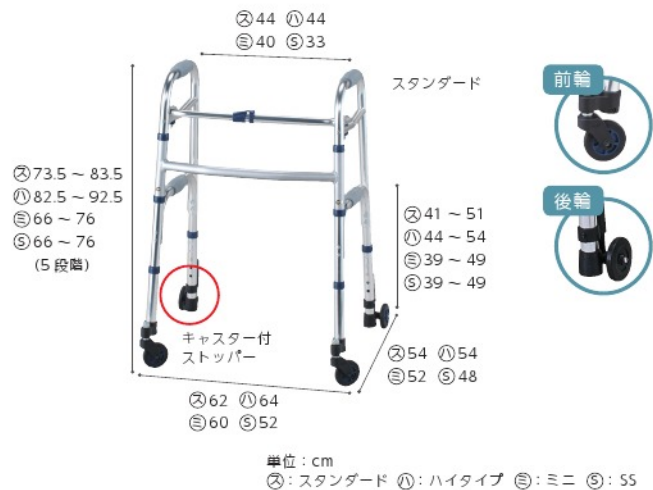

非課税 折りたたみ 屋内向

サイズ	商品番号	TAISコード
スタンダード	23-5542-0	00465-000039
折りたたみ時：幅 63 × 奥行 11 × 高さ 76.5cm 重さ：3.5kg キャスター：3インチ		

月極レンタル価格	2,500 円	ご利用者負担額	250 円
----------	---------	---------	-------

サイズ	商品番号	TAISコード
ハイタイプ	23-5832-0	00465-000048
折りたたみ時：幅 64.5 × 奥行 12 × 高さ 85cm 重さ：3.7kg キャスター：3インチ		

月極レンタル価格	2,500 円	ご利用者負担額	250 円
----------	---------	---------	-------

サイズ	商品番号	TAISコード
ミニ	23-5508-0	00465-000041
折りたたみ時：幅 61 × 奥行 10 × 高さ 68cm 重さ：3.3kg キャスター：3インチ		

月極レンタル価格	2,500 円	ご利用者負担額	250 円
----------	---------	---------	-------

サイズ	商品番号	TAISコード
SS	23-5744-0	00465-000045
折りたたみ時：幅 52 × 奥行 12.5 × 高さ 68cm 重さ：3.1kg キャスター：3インチ		

月極レンタル価格	2,500 円	ご利用者負担額	250 円
----------	---------	---------	-------

セーフティーアームウォーカー Gタイプ

イーストアイ

安定性のあるツインゴムキャスター。

タイヤ幅が広く、アスファルト等舗装された路面での歩行にも向いています。

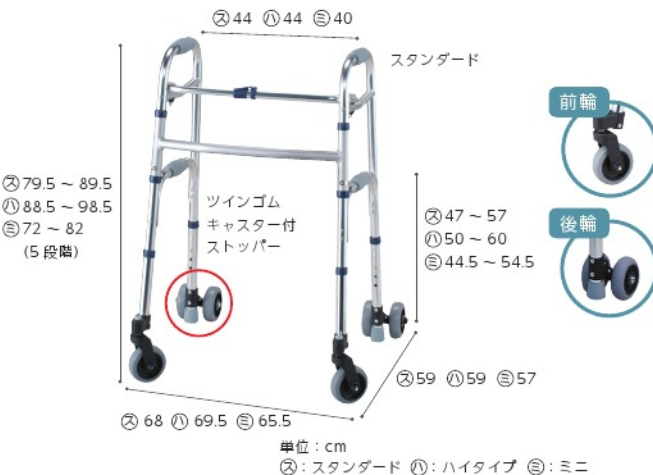

非課税 折りたたみ 屋内外兼用

サイズ	商品番号	TAISコード
スタンダード	23-5551-0	00465-000038
折りたたみ時：幅 64 × 奥行 13.5 × 高さ 82.5cm 重さ：4.8kg キャスター：4インチ		

月極レンタル価格	2,500 円	ご利用者負担額	250 円
----------	---------	---------	-------

サイズ	商品番号	TAISコード
ハイタイプ	23-5930-0	00465-000046
折りたたみ時：幅 66 × 奥行 13.5 × 高さ 91.5cm 重さ：5kg キャスター：4インチ		

月極レンタル価格	2,500 円	ご利用者負担額	250 円
----------	---------	---------	-------

サイズ	商品番号	TAISコード
ミニ	23-5505-0	00465-000027
折りたたみ時：幅 62 × 奥行 13.5 × 高さ 75cm 重さ：4.5kg キャスター：4インチ		

月極レンタル価格	2,500 円	ご利用者負担額	250 円
----------	---------	---------	-------

キャスター付きコンパクト歩行器 C2021CR

アクションジャパン

幅をとらず小柄な方も

使いやすいサイズ。

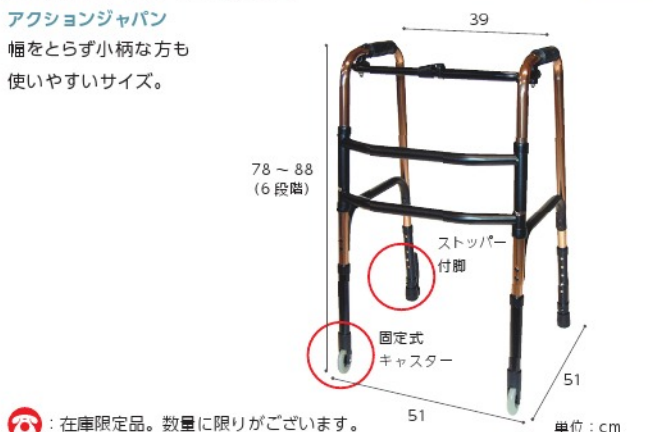

☎：在庫限定品。数量に限りがございます。

商品番号	TAISコード
23-0520-0	00428-000018
折りたたみ時：幅 51 × 奥行 10 × 高さ 78 (最小) cm 重さ：3.4kg	

月極レンタル価格	2,500 円	ご利用者負担額	250 円
----------	---------	---------	-------

スイングキャスター付きコンパクト歩行器 C2021CMR

アクションジャパン

前輪が自在に動き、

よりスムーズに移動できます。

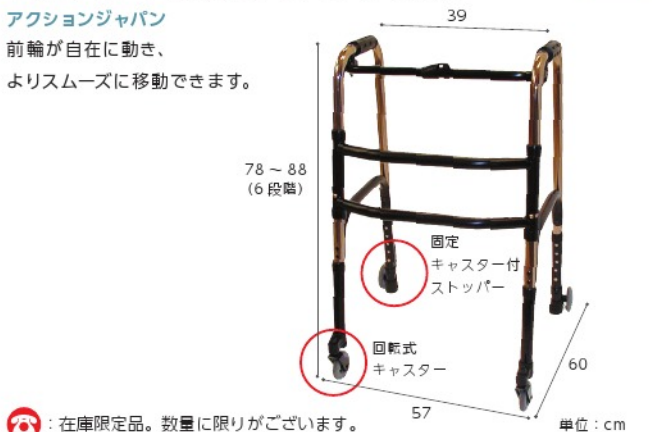

☎：在庫限定品。数量に限りがございます。

商品番号	TAISコード
23-0521-0	00428-000019
折りたたみ時：幅 57 × 奥行 10 × 高さ 78 (最小) cm 重さ：3.9kg	

月極レンタル価格	2,500 円	ご利用者負担額	250 円
----------	---------	---------	-------

交互歩行器 C2023

非課税 折りたたみ 屋内向

アクションジャパン

歩幅に合わせて、左右のフレームを交互に動かします。
持ち上げる力の弱い方でも操作できます。



商品番号	23-0511-0	TAISコード	00428-000015
折りたたみ時：幅 54 × 奥行 10 × 高さ 73 ~ 86m		重さ：2.7kg	
月極レンタル価格	2,500 円	ご利用者負担額	250 円

立ち上がり歩行器 C2021W

非課税 折りたたみ 屋内向

アクションジャパン

いすやトイレでの離着席を、
二段式グリップがしっかり応援します。



商品番号	23-5574-0	TAISコード	00428-000021
折りたたみ時：幅 58 × 奥行 10 × 高さ 78 ~ 91m		重さ：2.8kg	
月極レンタル価格	2,500 円	ご利用者負担額	250 円

アルコール1G-T型

非課税 折りたたみ 屋内向

星光医療器製作所

狭い場所でも移動しやすい
コンパクトタイプ。
歩行速度調整可。



商品番号	23-5534-0	TAISコード	00125-000021
折りたたみ時：幅 22 × 奥行 57 × 高さ 87.5 ~ 107.5cm		重さ：13.6kg	
		キャスター：直径 11cm	
月極レンタル価格	3,500 円	ご利用者負担額	350 円

室内用歩行車 トレウォークスリム

非課税 屋内向

日進医療器

高さ調整がワンタッチ
レバー式で手間いらず。
ストッパーハンドルつきの、
手軽に扱える歩行車です。



商品番号	23-5782-0	TAISコード	00175-000283
重さ：12.1kg		キャスター：6インチ	
月極レンタル価格	5,000 円	ご利用者負担額	500 円

ホップステップ SM-40 (ブレーキ付)

非課税 折りたたみ 屋内向

松永製作所

狭い場所でも移動しやすい
小回りのきく6輪歩行器。
回転半径44cm。

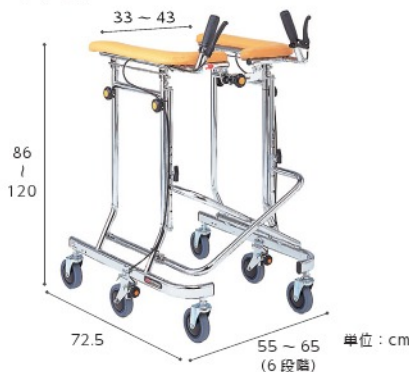

商品番号	23-0150-0	TAISコード	00066-000150
折りたたみ時：幅 25.7 × 奥行 72.1 × 高さ 107.1 ~ 141.1cm		重さ：14.4kg	
		キャスター：直径 4インチ	
月極レンタル価格	3,000 円	ご利用者負担額	300 円

アルコール DX (デラックス)

非課税 折りたたみ 屋内向

星光医療器製作所

ベッド下部に脚部が入り、
歩行器を手前に寄せて
立ち座りができます。



商品番号	23-0613-0	TAISコード	00125-000007
折りたたみ時：幅 22 × 奥行 65 × 高さ 86.5 ~ 122.5cm		重さ：11.8kg	
		キャスター：直径 11cm	
月極レンタル価格	3,000 円	ご利用者負担額	300 円

シンフォニーSP

鳥製作所



78.5 ~ 88
(4段階)

単位：cm

CLブラウン

折りたたみ 屋内外兼用

片方のブレーキで
両後輪を制御できます。



格子紺

※歩行時は座面を上げてご使用ください。

カラー	商品番号	TAISコード
CLブラウン	52-0159-1	00576-000014
格子紺	52-0414-1	00576-000014

折りたたみ時：幅50×奥行28.5×高さ86.5cm 袋サイズ：幅30.5×奥行14.5×高さ26cm
重さ：約5.9kg キャスター：直径約14.5cm

月極レンタル価格	3,000 円 (税込)	ご利用者負担額	300 円 (税込)
----------	--------------	---------	------------

ケアステッピー

幸和製作所

コンパクトでも、
たくさん入るバッグ付き。



76 ~ 80.5
(3段階)

座面高さ
50.5
単位：cm

非課税 グリーンケアオリジナル
折りたたみ 屋外向

※歩行時は座面を上げてご使用ください。

商品番号	TAISコード
23-5555-0	00030-000070

折りたたみ時：幅61×奥行34×高さ84.5cm 袋サイズ：幅28.5×奥行15×高さ38cm
重さ：6.1kg キャスター：前輪直径20cm、後輪直径15cm

月極レンタル価格	3,000 円 (税込)	ご利用者負担額	300 円 (税込)
----------	--------------	---------	------------

テイコブリトル (HS05)

幸和製作所



65 ~ 83
(7段階)

単位：cm

チェックブルー ブラック

※歩行時は座面を上げてご使用ください。

折りたたみ 屋外向

ハンドル高さが65cmから調整
可能な為、身長の高い方にもお
使い頂けます。



カラー	商品番号	TAISコード
チェックブルー	23-5738-1	00030-000099
ブラック	23-5739-1	00030-000099

折りたたみ時：幅52×奥行40×高さ73cm 袋サイズ：幅32×奥行12×高さ26cm
重さ：5kg キャスター：前輪直径18cm、後輪直径15cm

月極レンタル価格	3,000 円 (税込)	ご利用者負担額	300 円 (税込)
----------	--------------	---------	------------

テイコブリトルハイ (HS05H)

幸和製作所



74 ~ 92
(7段階)

単位：cm

折りたたみ

ハンドル高さが74~92cmまで
調節可能な為、身長の高い方
にもお使い頂けます。



カラー	商品番号	TAISコード
チェックブラウン	23-5836-1	00030-000143

折りたたみ時：幅52×奥行37×高さ81.5cm 袋サイズ：幅32×奥行16×高さ33cm
重さ：5.3kg キャスター：直径15cm

月極レンタル価格	3,000 円 (税込)	ご利用者負担額	300 円 (税込)
----------	--------------	---------	------------

コンパル

ナブテスコ

転倒につながる急加速時に
抑制ブレーキが作動し、
速度が上がりにくくなるのを
抑えます。ブレーキ力を
3段階で設定できます。



78 ~ 100
(10段階)

座面高さ
48
単位：cm

非課税 折りたたみ 屋内外兼用

カラー	商品番号	TAISコード
シャンパンゴールド	23-5885-0	00025-000022

折りたたみ時：幅26×奥行70.5×高さ78~100cm
重さ：8.9kg キャスター：直径約20cm

月極レンタル価格	3,500 円 (税込)	ご利用者負担額	350 円 (税込)
----------	--------------	---------	------------

ウォーカー スローダウンブレーキ付

ロックヘルスケア

シート跳ね上げにより、
足元に広いスペースができ、
自然な姿勢で
安全に歩行できます。

⑤ 67.5 ~ 80
⑥ 76 ~ 89
(無段階)

単位：cm
⑤：ウォーカーS
⑥：ウォーカーM



※歩行時は座面を上げてご使用ください。

※メーカー商品名：
ウォーカーII Sサイズ/Mサイズ

商品名	商品番号	TAISコード
ウォーカーS	23-5529-0	00245-000131

折りたたみ時：幅55×奥行25×高さ71cm
重さ：7.2kg キャスター：直径20cm

商品名	商品番号	TAISコード
ウォーカーM	23-5530-0	00245-000132

折りたたみ時：幅61.5×奥行25×高さ75cm
重さ：7.4kg キャスター：直径20cm

月極レンタル価格	3,500 円 (税込)	ご利用者負担額	350 円 (税込)
----------	--------------	---------	------------

ハッピーミニ

竹虎 (ヒューマンケア)

折りたたみ 屋内外兼用



横幅50cm、せまい路地や室内でも扱いやすいコンパクトモデルです。

カラー	商品番号	TAISコード
パープルメタリック	23-5748-1	00110-000103
ミルクティーベージュ	23-5747-1	00110-000103

折りたたみ時：幅 50 × 奥行 39.5 × 高さ 85 ~ 93cm
 重さ：6.5kg カスター：直径 18cm

月極レンタル価格 **3,000** 円 (税込) ご利用者負担額 **300** 円 (税込)

ハッピーⅡ

竹虎 (ヒューマンケア)

折りたたみ 屋外向

使用時の安定感と、座席の座り心地の良さがポイントです。



商品番号	TAISコード
23-5514-1	00110-000095

折りたたみ時：幅 55.5 × 奥行 43.5 × 高さ 93 ~ 102cm
 重さ：7.7kg カスター：直径 19cm

月極レンタル価格 **3,000** 円 (税込) ご利用者負担額 **300** 円 (税込)

エボリューションウォーカーPS

竹虎 (ヒューマンケア)

折りたたみ 屋外向

低重心構造で安定感は抜群。



☎：在庫限定品。数量に限りがございます。

商品番号	TAISコード
23-5519-1	00110-000096

折りたたみ時：幅 46cm (バスケット含む)
 重さ：7.7kg カスター：直径 20cm

月極レンタル価格 **3,000** 円 (税込) ご利用者負担額 **300** 円 (税込)

パセオHO 001

幸和製作所

背の高い方向きの歩行器です。

非課税 折りたたみ 屋外向



※歩行時は座面を上げてご使用ください。

☎：在庫限定品。数量に限りがございます。

商品番号	TAISコード
23-5541-0	00030-000031





















折りたたみ時：幅 60 × 奥行 44.5 × 高さ 96cm
 重さ：6.8kg カスター：前輪直径 20cm、後輪直径 15cm

月極レンタル価格 **3,000** 円 (税込) ご利用者負担額 **300** 円 (税込)

歩行器サイズ一覧

商品名仕様	掲載ページ	使用場所	使用時最大サイズ				座面高さ	グリップ内寸	カスター	重さ	
			幅	奥行き	高さ	下段グリップ高さ					
			cm	cm	cm	cm	cm	cm	直径 cm	kg	
セーフティームウォーカー	34	スタンダード	屋内外兼用	57	45	66.5 ~ 76.5	34 ~ 44	-	44	-	2.8
		ハイタイプ	屋内外兼用	58.5	46	75.5 ~ 85.5	37 ~ 47	-	44	-	3.0
		ミニ	屋内外兼用	54	43	59 ~ 69	32 ~ 42	-	40	-	2.7
		SS	屋内向	47	39	59 ~ 69	32 ~ 42	-	33	-	2.5
セーフティームウォーカーCタイプ	34	スタンダード	屋内向	57	51	71.5 ~ 81.5	39 ~ 49	-	44	3インチ	3.1
		ハイタイプ	屋内向	58.5	51	80.5 ~ 90.5	42 ~ 52	-	44	3インチ	3.3
		ミニ	屋内向	55	48	64 ~ 74	36.5 ~ 46.5	-	40	3インチ	2.9
		SS	屋内向	47	44	64 ~ 74	36.5 ~ 46.5	-	33	3インチ	2.7
セーフティームウォーカーMタイプ	35	スタンダード	屋内向	62	54	73.5 ~ 83.5	41 ~ 51	-	44	3インチ	3.5
		ハイタイプ	屋内向	64	54	82.5 ~ 92.5	44 ~ 54	-	44	3インチ	3.7
		ミニ	屋内向	60	52	66 ~ 76	39 ~ 49	-	40	3インチ	3.3
		SS	屋内向	52	48	66 ~ 76	39 ~ 49	-	33	3インチ	3.1

歩行器サイズ一覧

商品名 仕様	掲載 ページ	使用場所	使用時最大サイズ				座面高さ cm	グリップ内寸 cm	キャスター 直径 cm	重さ kg		
			幅	奥行き	高さ	下段グリップ高さ						
			cm	cm	cm	cm						
セーフティー アーム ウォーカー Gタイプ 	35	スタンダード	屋内外兼用	68	59	79.5 ~ 89.5	47 ~ 57	-	44	4 インチ	4.8	
		ハイタイプ	屋内外兼用	69.5	59	88.5 ~ 98.5	50 ~ 60	-	44	4 インチ	5.0	
		ミニ	屋内外兼用	65.5	57	72 ~ 82	44.5 ~ 54.5	-	40	4 インチ	4.5	
キャスター付きコンパクト 歩行器 C2021CR 	35	屋内向	屋内向	51	51	78 ~ 88	-	-	39	-	3.4	
スイングキャスター付き コンパクト歩行器 C2021CMR 		屋内向	屋内向	57	60	78 ~ 88	-	-	39	-	3.9	
交互歩行器 C2023 	36	屋内向	屋内向	54	46	73 ~ 86	-	-	45	-	2.7	
立ち上がり歩行器 C2021W 		屋内向	屋内向	58	49	78 ~ 91	-	-	44	-	2.8	
アルコール1G-T型 		屋内向	屋内向	51.5	57	87.5 ~ 107.5	-	-	30	11	13.6	
室内用歩行車トレウォークスリム 		屋内向	屋内向	55	59	85 ~ 105	-	-	34 ~ 36	6 インチ	12.1	
ホップステップ SM-40 (ブレーキ付) 		屋内向	屋内向	55 ~ 65	72.5	86 ~ 120	-	-	33 ~ 43	4 インチ	14.4	
アルコール DX (デラックス) 		屋内向	屋内向	61	65	86.5 ~ 122.5	-	-	43	11	11.8	
シンフォニー SP 		屋内外兼用	屋内外兼用	50	56	78.5 ~ 88	-	約 41	43	約 14.5	約 5.9	
ケアステッパー 		屋外向	屋外向	61	58.5	76 ~ 80.5	-	50.5	38.5	前輪 20 後輪 15	6.1	
ティコプリトル (HS05) 	37	屋外向	屋外向	52	64	65 ~ 83	-	50	36.5	前輪 18 後輪 15	5	
ティコプリトルハイ (HS05H) 		屋外向	屋外向	52	62.5	74 ~ 92	-	50	36.5	15	5.3	
コンパル 		屋内外兼用	屋内外兼用	54	70.5	78 ~ 100	-	48	39.5	約 20	8.9	
ウォーカー S スローダウンブレーキ付 		屋外向	屋外向	55	63.5	67.5 ~ 80	-	48	37	20	7.2	
ウォーカー M スローダウンブレーキ付 		屋外向	屋外向	61.5	65.5	76 ~ 89	-	53	43	20	7.4	
ハッピーミニ 		38	屋内外兼用	屋内外兼用	50	57.5	70 ~ 79	-	43	33	18	6.5
ハッピーII 			屋外向	屋外向	55.5	62	78 ~ 87	-	50	39	19	7.7
エボリューション ウォーカー PS 			屋外向	屋外向	61	67.5 (バスケット含む)	74 ~ 83	-	43	42	20	7.7
パセオHO 001 	屋外向		屋外向	60	69.5	83 ~ 93	-	46.5	38	前輪 20 後輪 15	6.8	

特殊登台・付属品

床ずれ防止用具

体位変換器

認知症老人徘徊感知器

手すり

歩行補助杖

歩行器

車いす・付属品

スロープ

移動用リフトつり具



車いす・ 車いす付属品

介護保険レンタル対象品

車いす／次のいずれかに限る 自走用標準型車いす、普通型電動車いす、介助用標準型車いす
車いす付属品／クッション、電動補助装置等で、車いすと一体的に使用されるものに限る

車いすの選び方

車いすの機能は大きく分けて、駆動(移動)と座位保持の機能があります。自分でこぐことができるかどうか、端座位*姿勢が安定しているかどうかを基にして、さらに本人の体格に合わせて寸法を選ぶようにしましょう。中でもモジュラー型は調整が可能であり、アーム

サポートの跳ね上げ機能等がついているので、移乗もしやすくなっているのが特徴です。

*端座位とは、ベッドの端で足を下ろして背もたれなしで座っている状態のことを言います。

駆動方法	両手駆動	片手片足駆動	できない
つかまらないうで端座位が取れる	自走用六輪車	自走用低床式モジュラー型低床式	自走用介助用モジュラー型
つかまれば端座位が取れる	自走用六輪車 自走用モジュラー型	自走用低床式モジュラー型低床式	モジュラー型 ティルト・リクライニング
端座位が取れない	ティルト・リクライニング		ティルト・リクライニング

※上記表を参考に、使用目的、場所、座面の高さ、座シートの幅をふまえて車いすを選びましょう。

車いすのサイズの見方

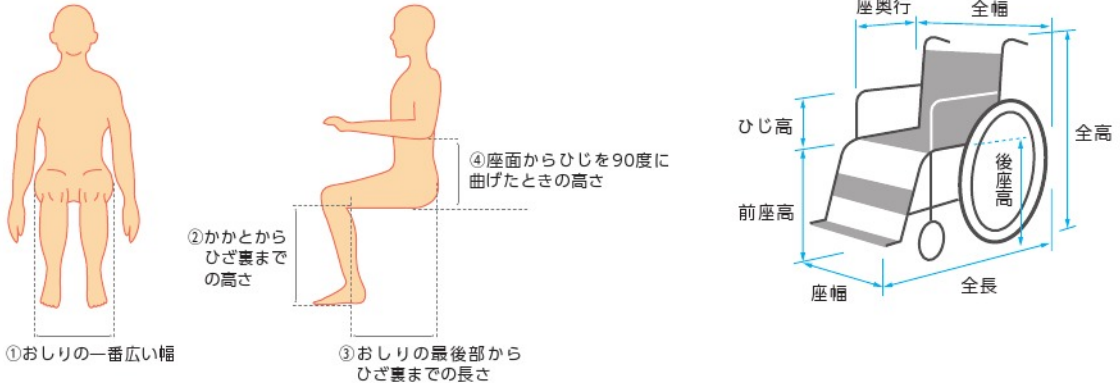

座幅	①に2～4cm(座った状態で介助者の手が入る程度のゆとり)を足します。座幅(座シートの幅)は、車いすを利用しているときに上体が不安定にならないように、ご利用者の身体状況や生活パターンに応じて検討しましょう。
前座高	②に5～8cm(足こぎする場合は0～2cm)を足します。(※)前座高(座面の高さ)は、快適性や移乗性を左右するといわれます。足こぎする場合はかかとがしっかり床につくものがよいでしょう。
座奥行	③から3～4cm(シートがひざの内側より少し短くなるくらい)を引きます。
ひじ高	④に1～2cm(ひじを無理なく曲げて乗せられるくらい)を足します。(※)
後座高	②に合わせて(前座高をベースに、駆動、姿勢保持等を考慮して設定します)。(※)

(※)必要に応じてクッションの厚さを考慮しましょう。※上記はあくまで目安です。福祉用具専門相談員等にご相談ください。

車いすの種類

自走用車いす

使用者自身が自ら駆動することを目的とした車いすです。後輪にハンドリムがあり、このハンドリムを操作することで前進・後進・回転の操作を行います。

介助用車いす

使用者は自ら駆動しないで介助者が操作することを目的とした車いすです。ハンドリムはなく後輪が小さいので車のトランク等へ積載するときにコンパクトに収納することができます。

ティルト式車いす

ティルトというのは傾斜の意味ですが、背の角度が変わらずに座面の角度調整機能がついているものをティルト式車いすといいます。座位バランスが悪い場合に、良い姿勢を保持したい方に適しています。

リクライニング式車いす

背もたれの角度調整機能がついていて、座位から臥位に姿勢を容易に変えることができる車いすです。病気で体が急に急に変化しやすいときなど、車いすでの座位姿勢を長時間保つことが困難な方に適しています。

電動車いす

ハンドルやジョイスティックレバーを操作して移動するモーター付の車いすです。自分で操作するものと介助者が操作するものがあります。

介護保険では、2種類同時レンタルも可能

介護保険では、利用限度額の範囲内で用途の異なる車いすを2種類同時にレンタルすることができます。

室内用と外出用をレンタルし、使い分ければ、行動範囲もより広が

ります。詳しくは、グリーンケア取扱店にご相談ください。下記のような組み合わせも可能です。

ご自分で駆動できる場合は

室内用に



けあ花がすみ(自走用)

外出用に



軽量電動車いすJWX-1M

介護を必要とされる場合は

室内用に



ケアアジャスト(介護用)

外出用に



電動アシスト型車いす
ハイパワー型アシスト
ホイール100(介護用)

車いす名称

介助用ブレーキレバー

背シート

タイヤ(後輪)

ティッピングレバー

ハンドリム

キャスター(前輪)

ハンドグリップ

ひじ当て
(アームサポート)

座シート

レッグサポート

フットサポート
(フットレスト)



車いすの機能表示

介助用
ブレーキレバー



介助用のブレーキレバーが付いています。

ひじ当て
ウイング



ひじ当てがはね上がり、移乗に便利です。

ひじ当て
高さ調節



ご利用者の体に合わせてひじ当ての高さが調整できます。

スイング
アウト



フット・レッグサポートが外方折りたたみ式で、移乗や片足歩行の時に便利です。

背張り
調節



ご利用者の体の状態に合わせて背シートの張りが調節できます。

グリップ
高さ調節



介助者の手の位置に合わせてグリップの高さを調節できます。

ノーパンク
タイヤ



空気圧の低下や、空気漏れの心配がありません。

ショックレス
キャスター



屋外などの凸凹のある道でも振動が伝わりにくいキャスターです。

クッション付



長時間座っていても疲れにくく、床ずれ防止効果もあります。

シート
ベルト付



車いすからずり落ちないように体を固定します。

ティルト

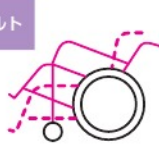

座と背もたれの角度はそのまま後方に倒れます。

リクライニング



背もたれが後方に倒れます。

車いす一覧表

タイプ	掲載ページ	商品名称	各部サイズ						
			重さ	座幅	前座高	後座高	ひじ高	座奥行	
			kg	cm	cm	cm	cm	cm	
自走用	46	MM-フィット（自走用）Hi22 	17.4	38/40/42	43.5/46	41/43.5	22/24.5/27/29.5	40	
		MM-フィット（自走用）Hi20 	16.9	38/40/42	41/43.5/46	38.5/41/43.5	22/24.5/27/29.5	40	
		MM-フィット（自走用）Lo20 	16.9	38/40/42	35/37.5/40	32.5/35/37.5	26.5/29/31.5/34	38	
		ケアアジャスト（自走用）MC-KM001 	14.7	38/40/42	40/42.5/45	37.5/40/42.5	24	40	
	47	スキット 4（自走用） 	13.7	40	43.5	41	22	40	
		モックスイングアウト（自走用）MOCCSW-43DB 	11.8	40	43.5	41	22.5	38	
	48	キックル 	15	40	36/38/40	34/36/38	22/24/26/28/30	38	
		RX-1 Lo（自走用） 	15.1	40	37.5	35	26	37	
		けあ・ら・くどう 	16.3	40	34/36.5	34/36.5	27～34.5	36/38/40/42	
	49	スキット 5（自走用） 	15.2	40	40	37.5	22	38	
		室内専用 6 輪車いすクルット MQ-40SW 	15.9	40	40	37.5	23/25/27/29/31	40	
		室内専用 6 輪車いすタイトターン TT-01E-2 	17.6	40	38/40	35/37	25～33	40	
	50	かるがもくん（自走用）M-40KDB 	11.8	40	40	37.5	22	40	
		M-1 スタイル（自走用）MP-43JD SHG 	13.7	40	43.5	41	22.5	40	
		けあ花がすみ（自走用） 	13.7	40	43.5	41	22.5	40	
		自走用車いす NC-1CB-CS 	13.9	40	43	41	22	40	
		BAL-1（自走用） 	12.9	40	43.5	41	22	40	
		BAL-3（自走用） 	14.7	40	43.5	41	22.5	40	
	介助用	51	MM-フィット（介護用）Hi16 	15.5	38/40/42	41/43.5/46	38.5/41/43.5	22/24.5/27/29.5	40
			MM-フィット（介護用）Lo16 	15.4	38/40/42	35/37.5/40	32.5/35/37.5	26.5/29/31.5/34	38
			ケアアジャスト（介護用）MC-KM002 	13	38/40/42	40/42.5/45	37.5/40/42.5	24	40
52		スキット 1（介助用） 	9.9	40	43.5	41	22	40	
		スキット 2（介助用） 	12.7	40	43.5	41	22	40	
		モックスイングアウト（介護用）MOCCSW-43DB 	11.1	40	43.5	41	22.5	38	

車いす一覧表

各部サイズ				機能					付属品適合 (掲載ページ p 62)									
全幅	全高	全長	折りたたみ幅	介助用 ブレーキ レバー	ひじ当て ウイング	スイング アウト	背張り 調整	ノーバンク タイヤ	ブレーキ延長 レバー (原) ※ 10cm 延長	ブレーキ延長 レバー (原) ※ 5cm 延長	ブレーキ 延長棒 ※ 18cm 延長	テーブル	杖入れ	ボンベ架	スマート ヘッド サポート	エルゴ エベレー ティングII	マルチエルゴ エベレー ティング	
cm	cm	cm	cm															
58/60/62	90.5 ~ 98	98	33	○	○	○	○	○	○	○	○	○注	○	○	○		○	
58/60/62	88 ~ 98	96.5	33	○	○	○	○	○	○	○	○	○注	○	○	○		○	
58/60/62	85.5 ~ 95.5	96	33	○	○	○	○	○	○	○	○	○注	○	○	○			
58/60/62	85/87.5/ 90	98	32	○	○	○		○	○	○	○		○			○		
55	86	98	28.5	○	○	○	○		○	○	○	○	○		○		○	
56	87.5	95.5	31	○		○		○	○	○	○		○	○	○		○	
61	92/94/96	89	35	○	○		○	○			○							
64	90	97	33	○			○		○	○					○			
61	85/88	92 ~ 98	35	○			○	○	○	○					○			
55	87	88	28.5	○		○	○	○							○			
61	86	93	35			○	○	○			○	○			○			
60	83/85	99	32.5			○	○				○							
65	83	96	35	○				○	○	○	○	○	○		○			
65	86.5	98.5	34.5	○			○	○	○	○		○	○	○	○			
65	86.5	98.5	34.5	○			○		○	○		○	○	○	○			
64	88	99	34	○				○				○	○					
64	86.5	98	33.5	○				○	○	○		○		○	○			
60	86.5	98.5	34.5	○	○	○		○	○	○		○			○	○		
56/58/60	88 ~ 98	96.5	32	○	○	○	○	○	○	○	○	○注	○	○	○		○	
56/58/60	85.5 ~ 95.5	96	32	○	○	○	○	○	○	○	○	○注	○	○	○			
55/57/59	85/87.5/ 90	96	30	○	○	○		○	○	○	○		○			○		
47	86	94	20	○					○	○	○		○		○			
48	86	94.5	21	○	○	○	○		○	○	○	○	○	○	○		○	
55	86.5	91	29.5	○		○			○	○	○		○	○	○		○	

上記付属品の取付けについてはグリーンケア取扱店にご確認ください。

注：テーブルを使用すると、一番低いひじ当て高さが使用できなくなります。

特殊登台・付属品

床ずれ防止用具

体位交換器

認知症老人徘徊感知器

手すり

歩行補助杖

歩行器

車いす
付属品

スロープ

移動用リフトつり具

車いす一覧表

タイプ	掲載ページ	商品名称	各部サイズ						
			重さ	座幅	前座高	後座高	ひじ高	座奥行	
			kg	cm	cm	cm	cm	cm	
介助用	53	跳ね上げ式介護用車いす MWSC-16 	13.8	40	46	43.5	22	40	
		跳ね上げ式介護用車いす MWSC-16 ヒールホールドタイプ 	13.9	40	46	43.5	22	40	
		RXC-1 Lo (介護用) 	13.3	40	37.5	35	26	37	
		かるがもくん (介護用) MC-43KDB 	9.9	40	43.5	41	22	40	
	54	介護用車いす NC-2CB-CS 	11.7	40	43	41	22	40	
		BAL-2 (介助用) 	11.5	40	46.5	44	22	40	
		BAL-4 (介助用) 	13.2	40	46	43.5	22.5	40	
	55	M-1 スタイル (介護用) MPC-46JD SHG 	12.6	40	46.5	43.5	22.5	40	
		けあ花がすみ (介護用) 	12.6	40	46.5	44	22.5	40	
		軽 7 NAH-L7-CS 	7.8	40	44	42	24	38	
	ティルト・リクライニング	56	オアシスポジティブ (介助型) OS-12TRSP 	25.4	40	43	43	0/14 ~ 26	35
			TRC-2 	23.9	40	43.5	43.5	22/24/26/28/30/32	40
ケアスイング足踏みブレーキ付 			20.9	40	43.5	43.5	24/26.5/29/31.5	40	
57		リクライニング型車いす MW-14 R-2 	20.3	40	46	43.5	23.5	40	
		ネッティ em 	30	40	41.5	41.5	22.5 ~ 39	37.5 ~ 45	
		グランドフリッチャー SP 	26	42	45/47.5/50	45/47.5/50	22/24/26/28/30	40	
電動アシスト	58	ハイパワー型アシストホイール 100 (自走用) 	24.6	40	44.5	41.7	25	40	
		ハイパワー型アシストホイール 100 (介護用) 	24.2	40	47	44.2	23	40	
電動車いす	59	マイピア BT40S 	107	—	—	—	—	—	
		マイメイト YM-10AG 	100	—	—	—	—	—	
		軽量電動車いす JWX-1M 	29.5	40	43.5	41	23	40	

モジュラー型車いす

Ⓜ このマークはモジュラー型車いすです。

使用者自ら駆動する車いすの中で、座幅・ひじ当て高さなどの調整機能やひじ当ての跳ね上げ(取り外し)機能やフットサポートのスイングアウト機能がついているものです。

六輪車

Ⓧ このマークは六輪車です。

自走式車いすの中で前輪・駆動輪・後輪があり駆動輪を中心として回転することができるため小回りが利く車いすです。体重を後方にかけることにより前輪を上げることができるので小さな段差乗り越えの際は少ない力で乗り越えることができます。

車いす一覧表

各部サイズ				機能					付属品適合 (掲載ページ p 62)								
全幅	全高	全長	折りたたみ幅	介助用 ブレーキ レバー	ひじ当て ウイング	スイング アウト	音張り 調整	ノーパン ク タイヤ	ブレーキ延長 レバー (前) ※ 10cm 延長	ブレーキ延長 レバー (後) ※ 5cm 延長	ブレーキ 延長棒 ※ 18cm 延長	テーブル	杖入れ	ボンベ架	スマート ヘッド サポート	エルゴ エベレー ティングII	マルチエルゴ エベレー ティング
cm	cm	cm	cm														
58	88.5	94	27	○	○	○	○		○	○	○	○			○		○
58	89	95	30	○	○	○	○		○	○	○	○			○		○
59	90	97	28	○			○		○	○				○	○		
60	86	94	28	○					○	○		○	○	○	○		
60	88	96	30	○								○	○				
59	88.5	96.5	27	○				○	○	○		○		○	○		
54.5	88.5	96	27.5	○	○	○		○	○	○		○			○	○	
60	88.5	96.5	33	○			○		○	○		○	○	○	○		
60	88.5	96.5	33	○			○		○	○		○	○	○	○		
56	90	92	28	○									○				
53	107.5	90.5	32	○		○	○										
62	113~130	108	35	○	○	○			○	○							○
62	103~126	104	40	○	○	○	○	○	○	○	○	○					○
56	127.5	106.5	24	○							○						
58	109.5~132	94	58	○		○		○									
66.5	129/131.5/ 134	119.5	42	○	○	○	○		○	○		○					○
65.5	87	105	38	○			○	○			○						
59	88	100	33	○	○	○	○				○						
65	106.5	119.5	—					○									
65	108	119.5	—					○									
60	87	101	39	○		○	○		○	○	○						

上記付属品の取付けについてはグリーンケア取扱店にご確認ください。

車いす
付属品

ブレーキ延長レバー・ブレーキ延長棒

●レバーが長くなりますので、手を挟まないようご注意ください。●ひじ当てウイング機能付に装着すると、移乗が困難になりますのでご注意ください。●テーブルとの併用ができない機種がございますのでご注意ください。

テーブル

●車いすから移乗の際は、必ずテーブルを一旦外した後にしてください。●テーブルの上に手をついたり、重いものは載せないでください。●ひじ当てウイング機能付に装着すると、ひじ当てウイング機能はご利用できなくなります。

杖入れ

●杖以外のものを立てないでください。●ご利用の際は、ブレーキケーブル等に干渉しないようご注意ください。●ひじ当てウイング機能付に装着すると、装着側のひじ当てウイング機能はご利用できなくなります。

ボンベ架

●一部のひじ当てウイング機能付に装着すると、ひじ当てウイング機能はご利用できなくなります。

床ずれ防止用具

体位交換器

認知症老人徘徊感知器

手すり

歩行補助杖

歩行器

車いす
付属品

スロープ

移動用リフトつり具

自走用

MM-フィット(自走用)

ミキ

体型や状況に応じて適したサイズ(3種類)からお選びください。

非課税 介助用ブレーキバー ひじ当てウイング ひじ当て高さ調節 スイングアウト 背張り調節 グリップ高さ調節 ノーバンクタイヤ ショックレスキャスター クッション付

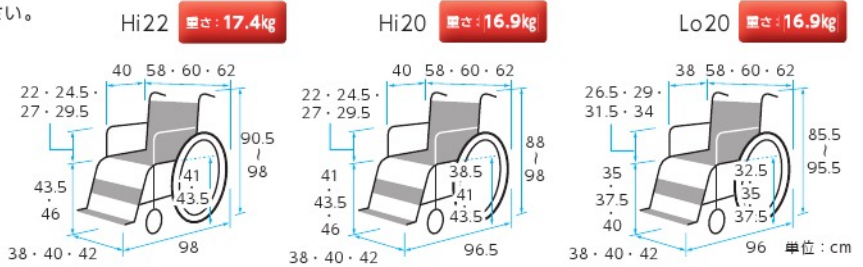

※前座高・後座高・ひじ高はクッションの厚み含まず

サイズ	商品番号	TAISコード
Hi22	21-5300-0	00122-000346
前輪: 6インチ 後輪: 22インチ		
折りたたみサイズ: 全幅 33 × 全高 67 ~ 74.5 × 全長 74cm クッション厚さ: 6cm		
サイズ	商品番号	TAISコード
Hi20	21-5301-0	00122-000347
前輪: 6インチ 後輪: 20インチ		
折りたたみサイズ: 全幅 33 × 全高 64.5 ~ 74.5 × 全長 71.5cm クッション厚さ: 6cm		
サイズ	商品番号	TAISコード
Lo20	21-5303-0	00122-000349
前輪: 6インチ 後輪: 20インチ		
折りたたみサイズ: 全幅 33 × 全高 62 ~ 72 × 全長 74cm クッション厚さ: 6cm		
月額レンタル価格	6,000 円	ご利用者負担額 600 円

ケアアジャスト(自走用) MC-KM001

ミキ

非課税 グリーンケアオリジナル 介助用ブレーキバー ひじ当てウイング スイングアウト ノーバンクタイヤ ショックレスキャスター クッション付 シートベルト付

重量: 14.7kg

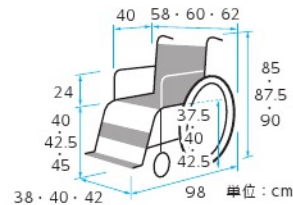

※前座高・後座高・ひじ高はクッションの厚み含まず

商品番号	TAISコード
21-5247-0	00122-000304
前輪: 6インチ 後輪: 22インチ	
折りたたみサイズ: 全幅 32 × 全高 65.5・68・70.5 × 全長 73.5cm クッション厚さ: 5cm	
月額レンタル価格	6,000 円
ご利用者負担額	600 円

ケアアジャストの特長

- ご利用者に合わせてサイズ調整
お届けしてからご利用者の部位を測り、座幅や座高をちょうどよいサイズに調整するフィッティング型車いす。体型や状況にできる限りフィッティングし、疲れにくく移乗の動作もスムーズになります。
- 前座高は40・42.5・45cm(3段階)
調整幅が広いタイプです。
- 左右のレッグサポートが分かれて、より便利に
レッグサポートのベルトが左右それぞれに、ご利用者の状態に応じて右足と左足の位置を調整でき、座位姿勢がより安定します。

ケアアジャスト・MM-フィットのお申込み方法

- お申込みの際は
目安になる座幅と前座高のサイズをcm単位でグリーンケア取扱店までお知らせください。例) 座幅サイズ×前座高サイズ: 38cm×40cm
- 快適クッション標準装備
長時間でも疲れにくいクッション付き。車いすを折りたたむときはクッションを取りはずしてください。
- シートベルト付きで安心
車いすからの転倒を防ぐシートベルト付きで下り坂などの走行も安心。
- お届けの際は
お届けの際、ご利用者の状況に合わせて車いすの座幅と前座高のサイズを、介助する方の身長に合わせてハンドグリップの高さを調整します。
※ハンドグリップの高さ調節はMM-フィットのみ



自走行

スキット4(自走行)

ミキ

コンパクトで小回りのきく、多機能型車いすです。折りたたみ時もコンパクト、収納や持ち運び、車への積み込みにも適しています。

非課税 介助用 フレーキレバー ひじ当て ウイング スイング アウト 背張り 調節 ショックレス キャスター

■重さ: 13.7kg

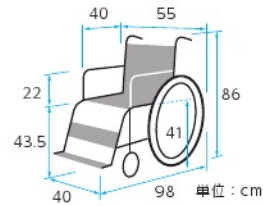

商品番号	21-5637-0	TAISコード	00122-000411
前輪	6 インチ	後輪	22 インチ
折りたたみサイズ	全幅 28.5 × 全高 66.5 × 全長 72.5cm		
月額レンタル価格	5,000 円	ご利用者負担額	500 円

モックスイングアウト(自走行) MOCSW-43DB

ミキ

幅が小さく、コンパクト。ハンドリムが本体フレームに近く、こぎやすくなりました。

非課税 介助用 フレーキレバー スイング アウト ノーバンク タイヤ ショックレス キャスター

■重さ: 11.8kg

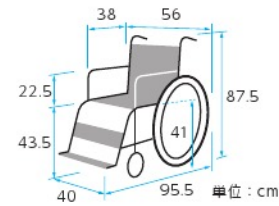

商品番号	21-5248-0	TAISコード	00122-000290
前輪	6 インチ	後輪	22 インチ
折りたたみサイズ	全幅 31 × 全高 68 × 全長 71.5cm		
月額レンタル価格	6,000 円	ご利用者負担額	600 円

車いすの使い方

自走

こぎ方

ハンドリムのこぎ始め位置を握った時に肘関節の角度が約120度になるのが目安です。右図のように、円を描くようにこぐと、こぎやすくなります。



※シート幅やタイヤの大きさ・肘関節の可動域など条件があります。



傾いた道では
傾いている側のグリップを強く押すようにし、車いすが道の低い方へ曲がらないようにこぎます。

介助

押し方

介助者が左右のグリップを進行方向に押したり引いたりしながら動かします。動かす前や止める前には声をかけるなどの配慮をお願いします。

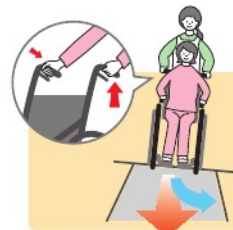

傾いた道では
傾いている側の手力を入れて、車いすが道の低い方へ曲がらないようにして押します。

■道筋は雨水が流れるように中央が膨らんだ「かまぼこ型」や傾斜している場合が多く普通のこぎ方、押し方では低い方に曲がってしまいます。

特殊登台・付属品

床ずれ防止用具

体位変換器

認知症老人徘徊感知器

手すり

歩行補助杖

歩行器

車いす・付属品

スロープ

移動用リフトつり具

自走用

キックル

日進医療器



非課税 介助用ブレーキレバー ひじ当てウイング ひじ当て高さ調節 背張り調節 ノーバンクタイヤ ショックレスキャスター クッション付

重さ: 15.0kg

自然な姿勢での足こぎ・片手片足こぎ・手こぎが可能です。
アーチクロス型フレームが座面の下に広い足駆動スペースを確保します。
ブレーキレバー延長棒(+18cm) 1本付属。

転倒防止バー標準装備

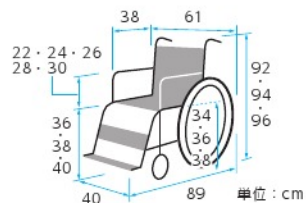

※前座高・後座高・ひじ高はクッションの厚み含まず

商品番号	TAISコード
21-5355-0	00175-000249

前輪: 5インチ 後輪: 20インチ

折りたたみサイズ: 全幅 35 × 全高 60 × 全長 89cm (前座高 36cm のとき) クッション厚さ: 前方 5cm、後方 4cm

月額レンタル価格	6,000 円	ご利用者負担額	600 円
----------	---------	---------	-------

RX-1 Lo (自走用)

ミキ



非課税 介助用ブレーキレバー 背張り調節 ショックレスキャスター クッション付

重さ: 15.1kg

背シートのフレームが後傾しており快適な座り心地です。
タイヤの空気圧が不足していてもブレーキが効く、ロックンブレーキ標準装備。
※空気圧はこまめに確認してください。
ロックンブレーキ

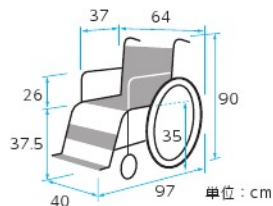

面で押し付けてタイヤをがっちりホールドするのでブレーキ制動がアップします。

※前座高・後座高・ひじ高はクッションの厚み含まず

商品番号	TAISコード
21-5587-0	00122-000428

前輪: 6インチ 後輪: 22インチ

折りたたみサイズ: 全幅 33 × 全高 65 × 全長 93cm クッション厚さ: 6cm

月額レンタル価格	5,000 円	ご利用者負担額	500 円
----------	---------	---------	-------

けあ・ら・くどう

ミキ

座奥行き調整機能によりご利用者のベストポジションを簡単調整。



非課税 グリーンケアオリジナル 介助用ブレーキレバー ひじ当て高さ調節 背張り調節 ノーバンクタイヤ ショックレスキャスター クッション付

重さ: 16.3kg

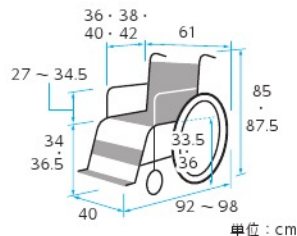

☎: 在庫限定品。数量に限りがございます。

※前座高・後座高・ひじ高はクッションの厚み含まず

商品番号	TAISコード
21-5367-0	00122-000385

前輪: 5インチ 後輪: 22インチ クッション厚さ: 6cm

折りたたみサイズ: 全幅 35 × 全高 61 × 全長 92cm (前座高 34、座奥行 36 のとき)

月額レンタル価格	6,000 円	ご利用者負担額	600 円
----------	---------	---------	-------

自走行

スキット5 (自走行)

ミキ

コンパクトな6輪車です。
廊下の角など狭い場所でも操作がしやすいです。

非課税 介助用ブレーキレバー スイングアウト 背張り調節 ノーバンクタイヤ ショックレスキャスター

重さ：15.2kg

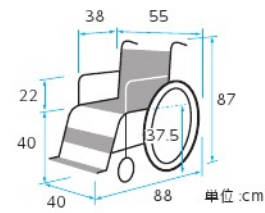

商品番号	21-5678-0	TAISコード	00122-000444
キャスター：前・後 4 インチ		タイヤ：20 インチ	
折りたたみサイズ：全幅 28.5 × 全高 64 × 全長 73.5cm			
月極レンタル価格	5,000 円	ご利用者負担額	500 円

室内専用6輪車いすクルット MQ-40SW

ミキ

小回りがきき、狭い廊下の角などにも効果を発揮。

非課税 ひじ当て高さ調節 スイングアウト 背張り調節 ノーバンクタイヤ

重さ：15.9kg



レッド



ブルー



グレー

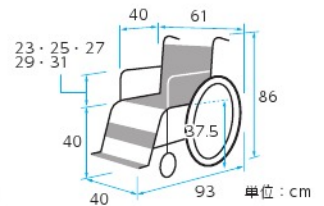

カラー	商品番号	TAISコード	
ブルー	21-5297-0	00122-000373	
レッド	21-5298-0	00122-000373	
グレー	21-5299-0	00122-000373	
キャスター：(前) 4 インチ (後) 3 インチ タイヤ：20 インチ			
折りたたみサイズ：全幅 35 × 全高 63 × 全長 72cm			
月極レンタル価格	6,000 円	ご利用者負担額	600 円

室内専用6輪車いすタイトターン TT-01E-2

松永製作所

せまい廊下でも使いやすい最小回転半径54.5cm。立体クッション採用。

非課税 ひじ当てウイング スイングアウト 背張り調節 クッション付

重さ：17.6kg

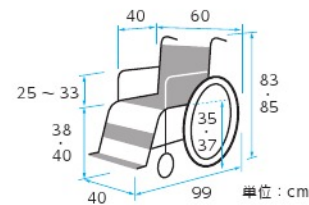

※前座高・後座高、ひじ高はクッションの厚み含まず

商品番号	21-5281-0	TAISコード	00066-000154
キャスター：4 インチ		タイヤ：20 インチ	
クッション厚さ：前方 4cm、後方 2cm 折りたたみサイズ：全幅 32.5 × 全高 83.85 × 全長 99cm			
月極レンタル価格	6,000 円	ご利用者負担額	600 円

特殊登台・付属品

床ずれ防止用具

体位交換器

認知症老人徘徊感知器

手すり

歩行補助杖

歩行器

車いす付属品

スロープ

移動用リフトつり具

介護保険レンタル対象品

自走用

かるがもくん(自走用) M-40KDB

ミキ
軽く、コンパクトな低床タイプです。

非課税 介助用
ブレーキレバー ノーパンク
タイヤ



重さ: 11.8kg

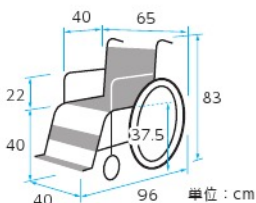

商品番号	21-5244-0	TAISコード	00122-000146
前輪: 6 インチ	後輪: 22 インチ	折りたたみサイズ: 全幅 35 × 全高 66 × 全長 95cm	
月極レンタル 価格	5,000 円	ご利用者 負担額	500 円

M-1スタイル(自走用) MP-43JD SHG

ミキ
スタンダードな車いす。お好きなシートカラーをお選びください。

非課税 介助用
ブレーキレバー 背振り
調節



重さ: 13.7kg

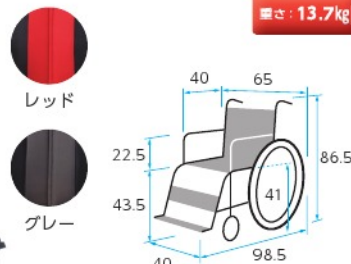

カラー	商品番号	TAISコード	
ブルー	21-5236-0	00122-000334	
レッド	21-5237-0	00122-000334	
グレー	21-5238-0	00122-000334	
前輪: 6 インチ	後輪: 22 インチ	折りたたみサイズ: 全幅 34.5 × 全高 67 × 全長 98cm	
月極レンタル 価格	5,000 円	ご利用者 負担額	500 円

けあ花がすみ(自走用)

ミキ
お洒落なブラウンのフレームと和柄のシートカラー。
タイヤの空気圧[®]が不足していてもブレーキが効く、
ロックンブレーキ標準装備。*空気圧はこまめに確認してください。

非課税 グリーンケア
オリジナル 介助用
ブレーキレバー

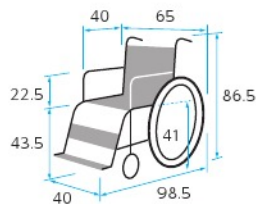

カラー	商品番号	商品コード	
朱色	21-5590-0	00122-MC-HG002	
藍色	21-5591-0	00122-MC-HG002	
前輪: 6 インチ	後輪: 22 インチ	折りたたみサイズ: 全幅 34.5 × 全高 67 × 全長 98cm	
月極レンタル 価格	5,000 円	ご利用者 負担額	500 円

自走用車いす NC-1CB-CS

日進医療器
明るいシートカラーが特徴の車いすです。

非課税 介助用
ブレーキレバー ノーパンク
タイヤ



重さ: 13.9kg

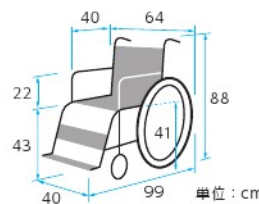

商品番号	21-5568-0	TAISコード	00175-000242
前輪: 6 インチ	後輪: 22 インチ	折りたたみサイズ: 全幅 34 × 全高 66 × 全長 99cm	
月極レンタル 価格	4,000 円	ご利用者 負担額	400 円

BAL-1(自走用)

ミキ
ノーパンクタイヤ標準装備のスタンダードモデルです。

非課税 介助用
ブレーキレバー ノーパンク
タイヤ



重さ: 12.9kg

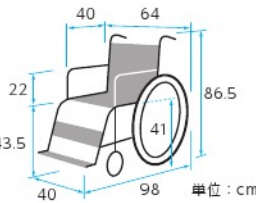

商品番号	21-5755-0	TAISコード	00122-000451
前輪: 6 インチ	後輪: 22 インチ	折りたたみサイズ: 全幅 33.5 × 全高 67 × 全長 96.5cm	
月極レンタル 価格	2,500 円	ご利用者 負担額	250 円

BAL-3(自走用)

ミキ
移乗の際に便利なひじ当てウイング、
スイングアウトの車いすです。

非課税 介助用
ブレーキレバー ひじ当て
ウイング



重さ: 14.7kg

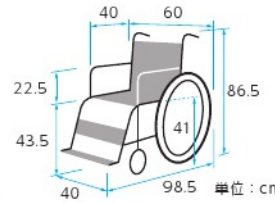

商品番号	21-5863-0	TAISコード	00122-000453
前輪: 6 インチ	後輪: 22 インチ	折りたたみサイズ: 全幅 34.5 × 全高 67 × 全長 73cm	
月極レンタル 価格	3,500 円	ご利用者 負担額	350 円

介助用

MM-フィット(介護用)

ミキ
体型や状況に応じて適したサイズ(2種類)からお選びください。

- 非課税 介助用ブレーキレバー ひじ当てウイング ひじ当て高さ調節 スイングアウト 背張り調節 グリップ高さ調節 ノーバンクタイヤ ショックレスキャスター クッション付

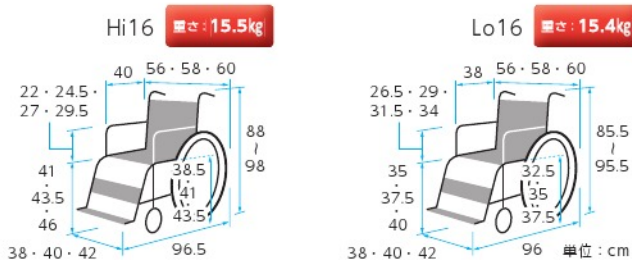

※前座高・後座高、ひじ高はクッションの厚み含まず

サイズ	商品番号	TAISコード
Hi16	21-5302-0	00122-000348
前輪：6インチ 後輪：16インチ		
クッション厚さ：6cm 折りたたみサイズ：全幅32×全高64.5～74.5×全長66.5cm		
サイズ	商品番号	TAISコード
Lo16	21-5304-0	00122-000350
前輪：6インチ 後輪：16インチ		
クッション厚さ：6cm 折りたたみサイズ：全幅32×全高62～72×全長69.5cm		
月極レンタル価格	6,000円	ご利用者負担額 600円

ケアアジャスト(介護用) MC-KM002

ミキ

- 非課税 グリーンケアオリジナル 介助用ブレーキレバー ひじ当てウイング スイングアウト ノーバンクタイヤ ショックレスキャスター クッション付 シートベルト付

重さ：13.0kg

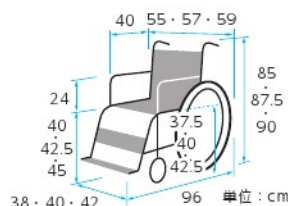

※前座高・後座高、ひじ高はクッションの厚み含まず

商品番号	TAISコード	
21-5246-0	00122-000305	
前輪：6インチ 後輪：16インチ		
クッション厚さ：5cm 折りたたみサイズ：全幅30×全高65.5・68・70.5×全長65cm		
月極レンタル価格	6,000円	ご利用者負担額 600円

ケアアジャストの特長

- ご利用者に合わせてサイズ調整
お届けしてからご利用者の部位を測り、座幅や座高をちょうどよいサイズに調整するフィッティング型車いす。体型や状況にできる限りフィットし、疲れにくく移乗の動作もスムーズになります。
- 前座高は40・42.5・45cm(3段階)
調整幅が広いタイプです。
- 左右のレッグサポートが分かれて、より便利にレッグサポートのベルトが左右それぞれに、ご利用者の状態に応じて右足と左足の位置を調整でき、座位姿勢がより安定します。

ケアアジャスト・MM-フィットのお申込み方法

- お申込みの際は
目安になる座幅と前座高のサイズをcm単位でグリーンケア取扱店までお知らせください。例)座幅サイズ×前座高サイズ：38cm×40cm
- 快適クッション標準装備
長時間でも疲れにくいクッション付き。車いすを折りたたむときはクッションを取りはずしてください。
- シートベルト付きで安心
車いすからの転倒を防ぐシートベルト付きで下り坂などの走行も安心。
- お届けの際は
お届けの際、ご利用者の状況に合わせて車いすの座幅と前座高のサイズを、介助する方の身長に合わせてハンドグリップの高さを調整します。
※ハンドグリップの高さ調節はMM-フィットのみ



特殊登台・付属品

床ずれ防止用具

体位変換器

認知症老人徘徊感知器

手すり

歩行補助杖

歩行器

車いす付属品

スロープ

移動用リフトつり具

介助用

スキット1(介助用)

ミキ

全幅わずか47cm(折りたたみ時20cm)のコンパクトタイプです。

非課税

介助用
ブレーキレバー

ショックレス
キャスター

重さ: 9.9kg

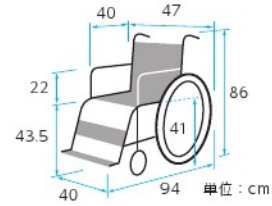

商品番号	TAISコード	
21-5296-0	00122-000319	
前輪: 6インチ	後輪: 14インチ	
折りたたみサイズ: 全幅 20 × 全高 66.5 × 全長 85cm		
月額レンタル 価格	5,000 円	ご利用者 負担額 500 円

スキット2(介助用)

ミキ

コンパクトで小回りのきく、多機能型車いすです。折りたたみ時もコンパクト、収納や持ち運び、車への積み込みにも適しています。

非課税

介助用
ブレーキレバー

ひじ当て
ウイング

スイング
アウト

背張り
調節

ショックレス
キャスター

重さ: 12.7kg

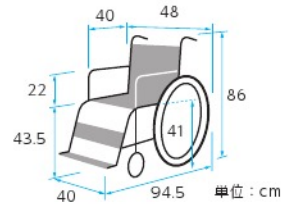

商品番号	TAISコード	
21-5279-0	00122-000320	
前輪: 6インチ	後輪: 14インチ	
折りたたみサイズ: 全幅 21 × 全高 69.5 × 全長 65cm		
月額レンタル 価格	5,000 円	ご利用者 負担額 500 円

モックスイングアウト(介護用) MOCCSW-43DB

ミキ

幅が小さくコンパクトな車いす。収納時も便利です。

非課税

介助用
ブレーキレバー

スイング
アウト

ショックレス
キャスター

重さ: 11.1kg

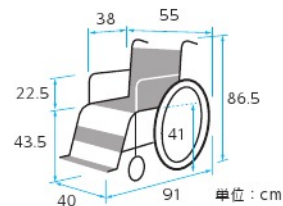

商品番号	TAISコード	
21-5249-0	00122-000291	
前輪: 6インチ	後輪: 16インチ	
折りたたみサイズ: 全幅 29.5 × 全高 67 × 全長 60cm		
月額レンタル 価格	6,000 円	ご利用者 負担額 600 円

介助用

跳ね上げ式介護用車いす MWSC-16/MWSC-16 ヒールホールドタイプ

ミキ
足踏みブレーキ標準装備。



ヒールホールドタイプ

非課税 介助用ブレーキレバー ひじ当てウイング スイングアウト 背張り調節 ショックレスキャスター

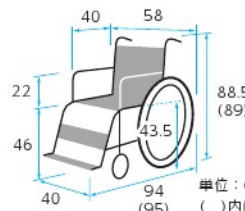

重さ: 13.8kg (13.9 kg)

商品名	商品番号	TAISコード
MWSC-16	21-5243-0	00122-000246
前輪：6インチ 後輪：16インチ		
折りたたみサイズ：全幅 27×全高 68×全長 67cm		

月極レンタル価格	5,000 円	ご利用者負担額	500 円
----------	---------	---------	-------

商品名	商品番号	TAISコード
MWSC-16 ヒールホールドタイプ	21-5326-0	00122-000246
前輪：6インチ 後輪：16インチ		
折りたたみサイズ：全幅 30×全高 69×全長 65cm		

月極レンタル価格	5,000 円	ご利用者負担額	500 円
----------	---------	---------	-------

RXC-1 Lo (介護用)

ミキ



非課税 介助用ブレーキレバー 背張り調節 クッション付

重さ: 13.3kg

背シートのフレームが後傾しており自然で快適な座り心地です。
タイヤの空気圧[®]が不足していてもブレーキが効く、ロックンブレーキ標準装備。
※空気圧はこまめに確認してください。

ロックンブレーキ

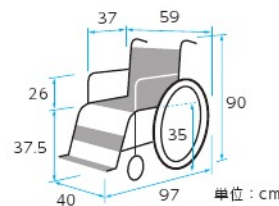

面で押し付けてタイヤをがっちりホールドするのでブレーキ制動がアップします。

※前座高・後座高・ひじ高はクッションの厚み合まず

商品番号	TAISコード
21-5588-0	00122-000429
前輪：6インチ 後輪：16インチ	
クッション厚さ：6cm 折りたたみサイズ：全幅 28×全高 66×全長 87cm	

月極レンタル価格	5,000 円	ご利用者負担額	500 円
----------	---------	---------	-------

かるがもくん(介護用) MC-43KDB

ミキ
軽く、コンパクトな車いすです。



非課税 介助用ブレーキレバー

重さ: 9.9kg

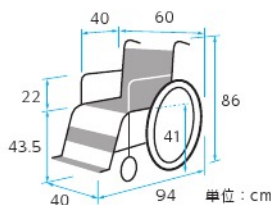

商品番号	TAISコード
21-5245-0	00122-000175
前輪：5インチ 後輪：14インチ	
折りたたみサイズ：全幅 28×全高 66×全長 84cm	

月極レンタル価格	5,000 円	ご利用者負担額	500 円
----------	---------	---------	-------

特殊登台・付属品

床ずれ防止用具

体位変換器

認知症老人徘徊感知器

手すり

歩行補助杖

歩行器

車いす付属品

スロープ

移動用リフトつり具

介助用

介護用車いす NC-2CB-CS

日進医療器

明るいシートカラーが特徴の車いすです。

非課税 介助用
ブレーキレバー

重さ: 11.7kg

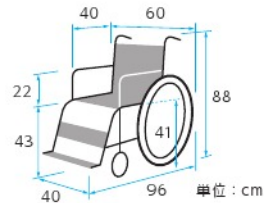

商品番号	21-5569-0	TAISコード	00175-000245
前輪: 6インチ		後輪: 16インチ	
折りたたみサイズ: 全幅 30 × 全高 65 × 全長 90cm			
月額レンタル 価格	4,000 円	ご利用者 負担額	400 円

BAL-2(介助用)

ミキ

ノーパンクタイヤ標準装備のスタンダードモデルです。

非課税 介助用
ブレーキレバー ノーパンク
タイヤ

重さ: 11.5kg

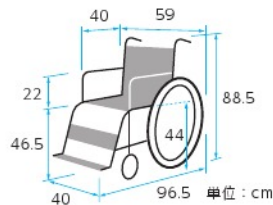

商品番号	21-5756-0	TAISコード	00122-000452
前輪: 6インチ		後輪: 16インチ	
折りたたみサイズ: 全幅 27 × 全高 69 × 全長 86.5cm			
月額レンタル 価格	2,500 円	ご利用者 負担額	250 円

BAL-4(介助用)

ミキ

移乗の際に便利なひじ当てウイング、スイングアウトの車いすです。

非課税 介助用
ブレーキレバー ひじ当て
ウイング スイング
アウト ノーパンク
タイヤ

重さ: 13.2kg

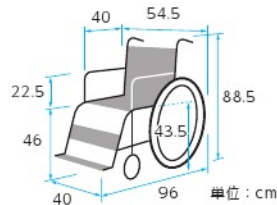

商品番号	21-5864-0	TAISコード	00122-000454
前輪: 6インチ		後輪: 16インチ	
折りたたみサイズ: 全幅 27.5 × 全高 69.5 × 全長 66.5cm			
月額レンタル 価格	3,500 円	ご利用者 負担額	350 円

介助用

M-1スタイル(介護用) MPC-46JD SHG

ミキ

スタンダードな車いす。お好きなカラーをお選びください。

非課税

介助用
ブレーキレバー

背張り
調節

重さ：12.6kg



ブルー



レッド



グレー

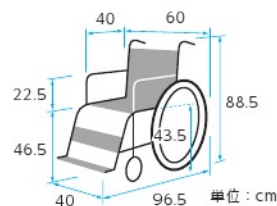

カラー	商品番号	TAISコード
ブルー	21-5239-0	00122-000336
レッド	21-5240-0	00122-000336
グレー	21-5241-0	00122-000336

前輪：6インチ 後輪：16インチ

折りたたみサイズ：全幅 33×全高 69×全長 86.5cm

月極レンタル 価格	5,000 円	ご利用者 負担額	500 円
--------------	---------	-------------	-------

けあ花がすみ(介護用)

ミキ

非課税

グリーンケア
オリジナル

介助用
ブレーキレバー

背張り
調節

ショックレス
キャスター

重さ：12.6kg



藍色



朱色

お洒落なブラウンのフレームと、和柄のシートカラー。タイヤの空気圧*が不足してもブレーキが効く、ロックンブレーキ標準装備。*空気圧はこまめに確認してください。

ロックンブレーキ



面で押し付けてタイヤをがっちりホールドするのでブレーキ制動がアップします。

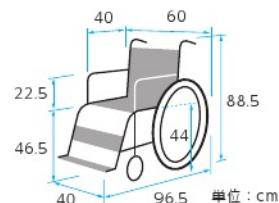

カラー	商品番号	商品コード
朱色	21-5592-0	00122-MC-HG004
藍色	21-5593-0	00122-MC-HG004

前輪：6インチ 後輪：16インチ

折りたたみサイズ：全幅 33×全長 86.5×全高 69cm

月極レンタル 価格	5,000 円	ご利用者 負担額	500 円
--------------	---------	-------------	-------

軽7 NAH-L7-CS

日進医療器

究極の軽さ(7kg)を実現。背シートが10°後傾しており、快適な座り心地です。

非課税

介助用
ブレーキレバー

ショックレス
キャスター

重さ：7.8kg

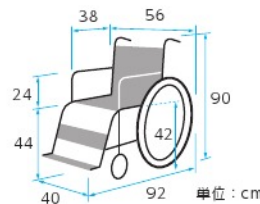

商品番号	TAISコード
21-5311-0	00175-000169

前輪：6インチ 後輪：14インチ

折りたたみサイズ：全幅 28×全高 69×全長 88cm

月極レンタル 価格	6,000 円	ご利用者 負担額	600 円
--------------	---------	-------------	-------

特殊登台・付属品

床ずれ防止用具

体位変換器

認知症老人徘徊感知器

手すり

歩行補助杖

歩行器

車いす
付属品

スロープ

移動用リフトつり具

ティルト・リクライニング

オアシスポジティブ介助型 OS-12TRSP
(スイングアウト&エレベーター付)

松永製作所

全幅53cmのコンパクト設計。バックサポートの上部が、前方へ折れ曲がり
バックサポート全体で活動的な前向きの姿勢をキープします。

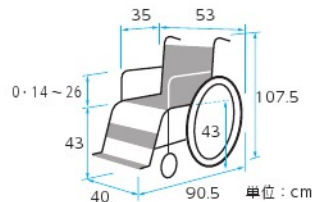

重さ: 25.4kg

非課税 介助用ブレーキレバー ひじ当て高さ調節 スイングアウト 背張り調節 クッション付 ティルト リクライニング

※前座高・後座高・ひじ高はクッションの厚み含まず

商品番号	TAISコード
21-5724-0	00066-000296
前輪: 6 インチ	後輪: 12 インチ
ティルト角度: 0°~25° リクライニング角度: 90°~115° クッション厚さ: 5cm	
折りたたみサイズ: 全幅 32 × 全高 95.5 × 全長 90.5cm 耐荷重: 75kg	
月極レンタル価格	8,000 円
ご利用者負担額	800 円

TRC-2

ミキ

マルチヘッドサポートなど豊富な調節機能に加え、
足踏みブレーキ、転倒防止バーを標準装備。

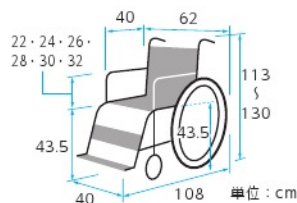

重さ: 23.9kg

非課税 介助用ブレーキレバー ひじ当てウイング ひじ当て高さ調節 スイングアウト ショックレスキャスター シートベルト付 ティルト リクライニング

商品番号	TAISコード
21-5578-0	00122-000378
前輪: 6 インチ	後輪: 16 インチ
ティルト角度: 0°~25° リクライニング角度: 90°~120°	
折りたたみサイズ: 全幅 35 × 全高 73 × 全長 79cm 耐荷重: 100kg	
月極レンタル価格	8,000 円
ご利用者負担額	800 円

ケアスイング 足踏みブレーキ付

ミキ

座位姿勢保持と体圧分散充実のため、
ひじ当て高さ調整と可変式ヘッドレストを標準装備。

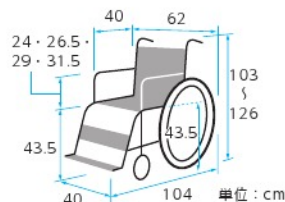

重さ: 20.9kg

非課税 グリーンケアオリジナル 介助用ブレーキレバー ひじ当てウイング ひじ当て高さ調節 スイングアウト 背張り調節 ノーバンクタイヤ ショックレスキャスター ティルト

商品番号	TAISコード
21-5325-0	00122-000226
前輪: 6 インチ	後輪: 16 インチ
ティルト角度: 0°~30°	
折りたたみサイズ: 全幅 40 × 全高 73 × 全長 78cm 身長: 140~170cm 耐荷重: 100kg	
月極レンタル価格	10,000 円
ご利用者負担額	1,000 円

ティルト・リクライニング

リクライニング型車いす MW-14 R-2 (制菌シート仕様)

松永製作所

背シートと脚部の角度調整可。制菌シート採用。

非課税 介助用 プレーキレバー シート ベルト付 リクライニング

重さ：20.3kg

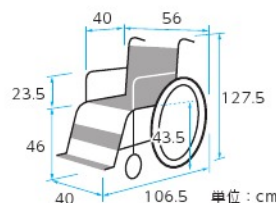

商品番号	21-5305-0	TAISコード	00066-000042
前輪	7インチ	後輪	16インチ
リクライニング角度: 95°~160°			
折りたたみサイズ: 全幅 24×全高 87×全長 106.5cm			
身長: 150~170cm 耐荷重: 75kg			
月極レンタル価格	6,000円	ご利用者負担額	600円

ネットイェム

ラックヘルスケア

姿勢の崩れを防ぐ機能を持った快適性の高い車いすです。

座クッションと背クッションが標準装備されています。

ひじ当て着脱式。

NEW 非課税 介助用 プレーキレバー ひじ当て高さ調節 スイングアウト グリップ高さ調節 ノーパンクタイヤ クッション付 ティルト リクライニング

重さ：30.0kg

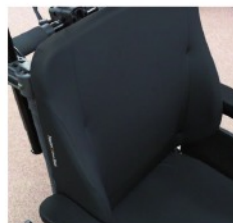

側方への崩れを防ぐ、クッション形状

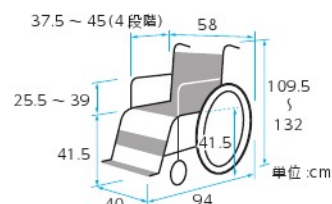

※前座高・後座高・ひじ高はクッションの厚み含まず。

商品番号	21-6007-0	TAISコード	00245-000170
前輪	5インチ	後輪	16インチ
ティルト角度: -5°~20° リクライニング角度: 92°~137°			
折りたたみサイズ: 全幅 58×全高 74.5×全長 82cm			
クッション厚さ: 8cm 耐荷重: 135kg			
月極レンタル価格	9,000円	ご利用者負担額	900円

グランドフリッチャーSP

ミキ

ハンドグリップの高さと、仰臥位から座位までの姿勢ポジション設定可能。

リクライニング・ティルト機構を上手に使うと体圧分散効果が得られます。

非課税 介助用 プレーキレバー ひじ当て ウイング ひじ当て高さ調節 スイングアウト 背張り調節 グリップ高さ調節 ショックレスキャスター ティルト リクライニング

重さ：26.0kg

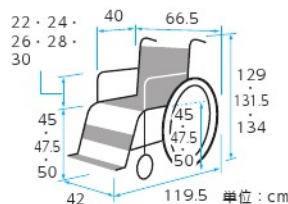

☎：在庫限定品。数量に限りがございます。

商品番号	21-5227-0	TAISコード	00122-000274
前輪	6インチ	後輪	14インチ
ティルト角度: 0°~40° リクライニング角度: 88°~170°			
折りたたみサイズ: 全幅 42×全高 79.5・82・84.5×全長 116.5cm			
耐荷重: 100kg			
月極レンタル価格	12,000円	ご利用者負担額	1,200円

特殊登台・付属品

床ずれ防止用具

体位変換器

認知症老人徘徊感知器

手すり

歩行補助杖

歩行器

車いす・付属品

スロープ

移動用リフトつり具

電動アシスト

電動アシストの特徴

- 上り坂はラクラク電動アシスト ●芝生、砂利道もラクラクスムーズ
- 下り坂は自動的にブレーキ ●手動車いすと同様の簡単操作

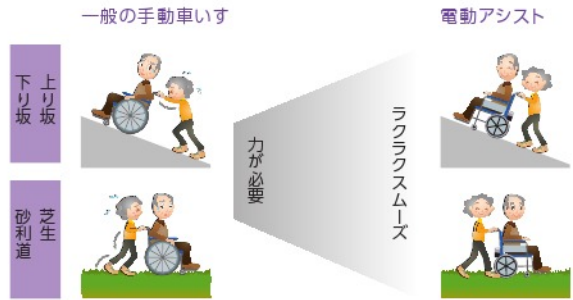

ハイパワー型アシストホイール100 (自走用) NAW-22C-SD-HP-G-UT

非課税

介助用
ブレーキレバー

背張り
調節

ノーバンク
タイヤ

ナブテスコ

重さ: 24.6kg

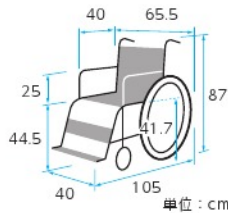

少しでもご自分で動かすときがある方に。

※ご自分で操作する場合は必ずスイッチを切ってください。

商品番号	25-5909-0	TAISコード	00025-000015
前輪	6インチ	後輪	22インチ
連続走行距離	約 8km	登板角度	14°
折りたたみサイズ	全幅 38 × 全高 68.5 × 全長 105cm	耐荷重	100kg
月極レンタル価格	15,000 円	ご利用者負担額	1,500 円
		満充電までの最大所要時間	2 時間

ハイパワー型 アシストホイール100 (介護用) NAW-16C-DT-HP-G-UT

非課税

介助用
ブレーキレバー

ひじ当て
ウイング

ナブテスコ

スイング
アウト

背張り
調節

重さ: 24.2kg

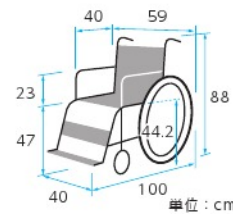

介助者が付き添って車いすを利用される方に。

商品番号	25-5904-0	TAISコード	00025-000012
前輪	6インチ	後輪	16インチ
連続走行距離	約 8km	登板角度	14°
折りたたみサイズ	全幅 33 × 全高 69 × 全長 75.5cm	耐荷重	100kg
月極レンタル価格	15,000 円	ご利用者負担額	1,500 円
		満充電までの最大所要時間	2 時間

電動車いす

ちょっとした不注意や操作ミスによる事故も発生しています。ご利用前に交通ルールや正しい操作方法を必ず確認し、しっかり守り、安全運転でお出かけください。

公道に出る前に、まず練習！



- 公園・広場など広い場所で十分に練習し、操作に慣れてください。

路上に出たら歩行者扱いです



- 歩道や道路の右側を走ります。
- 交通ルールを守って、無理せず安全に走行を。
- 下り坂はゆっくりと。急なカーブでは慎重に。

外出前は必ず点検を



- 〈チェックポイント〉
- 動きやすい服装ですか？
 - シートの位置はからだに合っていますか？
 - バックミラーの位置は大丈夫ですか？
 - バッテリーは満充電ですか？
 - ブレーキは正常にききますか？

ご利用の前に、取扱説明書をよくお読みください

- 故障を避けるために常にバッテリー残量を確認し満充電にしてください。長期間使用しない場合は1ヶ月に1回程度、補充電を行い必ず満充電にしてください。
- 車いす・電動車いすは屋外駐車を選び、電装部分の故障を防止しましょう。屋外に駐車する場合は雨・露などを防ぐため車体カバーを必ずおかけください。
- 電動車いすをご利用の場合は、賠償・傷害保険に加入することをおすすめします(任意加入)。

《道路交通法遵守について》

電動車いすが歩行者として扱われるためには、道路交通法施行規則上の基準を満たす必要があります。

車体の大きさの基準

- 車体の大きさが、全長:120cm、全高:109cm、全幅:70cm以下の基準値内である必要があります。●基準値を超える場合は、最寄りの警察署に申請してください。
- 本カタログに掲載している電動車いす本体はすべて基準値以内ですが、杖立て等のオプションを付けることにより基準値を超える場合があります(マイメイト・セニアカー)。

速度の基準

- 時速6km以内である必要があります。●本カタログに掲載している電動車いすの速度(メーカー公表値)は、すべて時速6km以内です。

電動車いす

マイピア BT40S

アテックス

ヘッドライトは「昼間点灯機能」付き。
音声案内機能、操作パネルのデジタル表示により、目と耳で大きな安心。

非課税 ノーバンクタイヤ



大きく見やすい表示パネル



※製品の色や仕様は変更となる場合があります。

商品番号	25-5910-0	TAISコード	00228-00014
前輪	3.00-4	後輪	3.50-5
連続走行距離	約29km	最高前進速度	6km/h
満充電までの最大所要時間	12時間	重さ(バッテリー含)	107kg
月極レンタル価格	19,000 円	ご利用者負担額	1,900 円

■マイピア専用オプション

※全て単品の価格です

商品名	商品番号	TAISコード
フロントバスケット(S)セット	29-5977-1	00228-00016
月極レンタル価格	500 円 (税込)	ご利用者負担額 50 円 (税込)
リヤバッグセット	29-5978-1	00228-00015
月極レンタル価格	500 円 (税込)	ご利用者負担額 50 円 (税込)
杖立て(S)セット	29-5979-1	00228-00017
月極レンタル価格	500 円 (税込)	ご利用者負担額 50 円 (税込)

マイメイト YM-10AG

ヤマハ

音声案内機能付き。
握り込み停止機能、コーナー減速機能、など機能充実。

非課税 ノーバンクタイヤ



※オプションを付ける場合、道路交通法をご確認ください。

商品番号	25-0902-0	TAISコード	00233-00018
前輪	3.00-4	後輪	3.50-5
連続走行距離	約25km	最高前進速度	6km/h
満充電までの最大所要時間	13時間	重さ(バッテリー含)	100kg
月極レンタル価格	19,000 円	ご利用者負担額	1,900 円

■マイピア・マイメイト共通オプション

介護保険対象外購入品

商品名	商品番号
車体カバー	85-5910-1
メーカー希望小売価格	8,640 円 (税込)

軽量電動車いす JWX-1M

ミキ

介助する方が押す場合も介助ブレーキが付いて安心です。

- ニッケル水素バッテリー
- 電磁ブレーキ標準装備



非課税 介助用ブレーキレバー スイングアウト 背張り調節 ショックレスキャスター

重さ: 29.5kg (バッテリー含む)

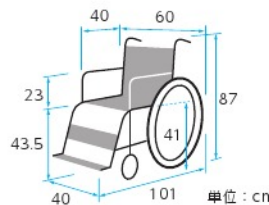

商品番号	25-5906-0	TAISコード	00122-000307
前輪	6インチ	後輪	22インチ
折りたたみサイズ: 全幅39×全高69×全長76cm			
連続走行距離: 約15km			
満充電までの最大所要時間: 2~3時間(常温時) 最高前進速度: 4.5km/h			
月極レンタル価格	25,000 円	ご利用者負担額	2,500 円

♥ハーティ保険のご案内

電動車いすをご利用の方へ

グリーンケアのマイピア、マイメイト、軽量電動車いす JWX-1M をご利用の方は、万一の場合にもご利用者をサポートする保険、「ハーティ保険」に無料で加入できます。●車両保険と保険会社による示談交渉サービスはついておりません。 ●レンタル開始時に添付資料をご確認ください。

特殊登台・付属品

床ずれ防止用具

体位変換器

認知症老人徘徊感知器

手すり

歩行補助杖

歩行器

車いす・付属品

スロープ

移動用リフトつり具

車いす付属品

車いすクッションの選び方

車いす用クッションは座り心地と床ずれ予防を配慮する必要があります。端座位姿勢が取れるかどうかと臀部の筋萎縮があるかどうかで、床ずれのリスクを把握しましょう。

■座る姿勢を整えて、より快適に。



車いすクッション
長時間座っていても疲れにくく、床ずれ防止効果のある高性能クッション。



姿勢保持用クッション
座った姿勢を安定させます。また、床ずれ防止にも効果的。

車いす付属品には他にも、テーブルや杖入れなどさまざまなオプションがあります。状況に応じて、使い分けましょう。

アウル40プラス レザー底面テーパー

加地
底面テーパーによりスリングシートにもしっかりフィット。

商品番号	29-5973-1	TAISコード	00540-000014
サイズ	幅 40 × 奥行 40 × 厚さ (前部 7.5、中部 6、後部 7.5) cm		重さ：約 1.4kg
材質/本体	エクスジェル、ウレタンフォーム カバー：ポリエステル、ウレタンフォーム、ウレタンフィルム		
月額レンタル価格	2,500 円 (税込)	ご利用者負担額	250 円 (税込)

アウル40プラス レザー

加地
臀部を包みこむ形状により、体圧分散と着座姿勢の安定がはかれます。

商品番号	29-5974-1	TAISコード	00540-000013
サイズ	幅 40 × 奥行 40 × 厚さ (前部 5.5、中部 4、後部 5.5) cm		重さ：約 1.1kg
材質/本体	エクスジェル、ウレタンフォーム カバー：ポリエステル、ウレタンフォーム、ウレタンフィルム		
月額レンタル価格	2,500 円 (税込)	ご利用者負担額	250 円 (税込)

アウル40 レザー

加地
尾背部や仙骨部などにかかる圧力を分散し、床ずれの危険性を低減します。

商品番号	29-5975-1	TAISコード	00540-000012
サイズ	幅 40 × 奥行 40 × 厚さ 4cm		重さ：約 1.0kg
材質/本体	エクスジェル、ウレタンフォーム カバー：ポリエステル、ウレタンフォーム、ウレタンフィルム		
月額レンタル価格	2,500 円 (税込)	ご利用者負担額	250 円 (税込)



本体



カバー

ブレイラハイブリッド・ケアシート

G.REST
体圧分散性、通気性に優れ長時間の使用にも最適なクッション。通気&透湿防水のリバーシブル仕様です。



商品番号	29-6226-1	TAISコード	01149-000014
サイズ	幅 40 × 奥行 40 × 厚さ 5cm		重さ：0.9kg
材質/本体	天然ラテックス、カバー：(通気面) ポリエステル、(防水面) ナイロン		
月額レンタル価格	1,500 円 (税込)	ご利用者負担額	150 円 (税込)

FC-コキュー君

アイ・ソネックス
空気圧とウレタンで体重を支え、接触圧の分散をはかります。床ずれ防止とともに座位の安定をはかります。



本体



カバー

商品番号	29-5971-1	TAISコード	00149-000016
サイズ	幅 40 × 奥行 42 × 厚さ 8cm		重さ：0.86kg
材質/本体	高密度高弾性ウレタン+高密度低弾性ウレタン+高密度高硬度ウレタン カバー：ポリエステル 100%		
月額レンタル価格	2,000 円 (税込)	ご利用者負担額	200 円 (税込)

エルダークッション

アイ・ソネックス
仙骨座りや斜め座りの防止に。凹型形状で座骨と仙骨をしっかり除圧します。



商品番号	29-5972-1	TAISコード	00149-000020
サイズ	幅 40 × 奥行 41 × 厚さ 7.8cm		重さ：0.93kg
材質/本体	高密度ソフトタイプウレタン+高密度高弾性ウレタン+チップウレタン カバー：ポリエステル 裏面ウレタンラミネート加工 防水		
月額レンタル価格	1,500 円 (税込)	ご利用者負担額	150 円 (税込)

車いす付属品

デュオジェルクッション

ケープ

座位保持が困難で仙骨座りや骨盤後傾を起こしやすい場合も、2種類のジェルで安定した姿勢をサポートします。



商品番号	TAISコード
29-5922-1	00206-000048
サイズ：幅 40 × 奥行 40 × 厚さ 7.5cm	重さ：1.7kg
材質/本体：シリコンジェル+ウレタンフォーム	
カバー：上面 ポリエステル100% (防水・伸縮) 下面 ターポリン布 (すべり止め加工・防水・防災)	
月極レンタル価格	2,500 円 (税込)
ご利用者負担額	250 円 (税込)

車いすクッション シー波斯

モルテン

からだのずり落ちを防ぎ、お尻への圧迫を軽減します。通気性の高いカバーを採用。取りはずして洗濯も可能。



商品番号	TAISコード
29-0350-1	00054-000030
サイズ：幅 40 × 長さ 40 × 厚さ 5 (最厚部 7) cm	重さ：1.3kg
材質/本体：ウレタンフォーム、ポリスチレンゲル、ウレタン合皮カバー：裏面ポリエステル、裏面アイロン+ポリウレタン	
月極レンタル価格	2,500 円 (税込)
ご利用者負担額	250 円 (税込)

FC-フィット(背)ロングパット2ヶ付

アイ・ソネックス

背に体重がかかることで、左右の「ロングパット」が内側に寄って体にフィットします。



商品番号	TAISコード
29-6158-1	00149-000023
サイズ：幅 40 × 奥行 23 × 高さ 22 × 厚さ 1cm	重さ：ベース部：165g、ロングパット(1つ)：180g
材質/ロングパットクッション：ポリエステル100%、	
カバー：(表生地) ポリエステル (裏生地) ナイロン・ウレタン樹脂塗布	
月極レンタル価格	1,000 円 (税込)
ご利用者負担額	100 円 (税込)

FC-フィット(腰)

アイ・ソネックス

腰回りでも体重を受けることができるので、坐骨にかかる体圧が軽減されます。



商品番号	TAISコード
29-6168-1	00149-000022
サイズ：幅 41 × 奥行 16.5 × 高さ 20 × 厚さ 0.5cm	重さ：450g
材質/クッション：ウレタンフォーム複合材、	
防水カバー：ポリエステル100%、裏面：ウレタンラミネート加工	
月極レンタル価格	500 円 (税込)
ご利用者負担額	50 円 (税込)

エクスジェルサポートバック/エクスジェルサポートシート

加地

エクスジェルが身体の形に合わせて変形。包み込むようにサポートします。



適合する車いす

自走用(モジュール型含む)/介助用(モジュール型含む)
リクライニング型(背もたれ取りはずし式)/座幅：40~42cm

商品名	商品番号	TAISコード
サポートバック	29-0603-1	00540-000021
重さ：0.9kg		
材質/本体：エクスジェル・ウレタンフォーム カバー：ポリエステル		
月極レンタル価格	1,000 円 (税込)	ご利用者負担額 100 円 (税込)
商品名	商品番号	TAISコード
サポートシート	29-0602-1	00540-000020
重さ：1.35kg		
材質/本体：エクスジェル・ウレタンフォーム カバー：ポリエステル、ウレタンフィルム		
月極レンタル価格	1,000 円 (税込)	ご利用者負担額 100 円 (税込)

特殊舞台・付属品

床ずれ防止用具

体位変換器

認知症老人徘徊感知器

手すり

歩行補助杖

歩行器

車いす付属品

スロープ

移動用リフトつり具

車いす付属品 本ページに掲載している商品を取付けられる車いすは P43、45 の適合表をご確認ください。

延長用レバー MS-131

ミキ
ブレーキレバーの長さを延長することができます。



商品名	商品番号	TAISコード
延長用レバー (長)	29-5303-1	00122-000426

ブレーキレバーを10cm延長

月極レンタル価格	500 円 (税込)	ご利用者負担額	50 円 (税込)
----------	------------	---------	-----------

商品名	商品番号	TAISコード
延長用レバー (短)	29-5304-1	00122-000425

ブレーキレバーを5cm延長

月極レンタル価格	500 円 (税込)	ご利用者負担額	50 円 (税込)
----------	------------	---------	-----------

ブレーキ延長棒 (+18)

日進医療器
ブレーキレバーの長さを延長することができます。



商品番号	商品コード
29-0213-1	NISINWHEEL-PPEXT18MM

ブレーキレバーを18cm延長

月極レンタル価格	500 円 (税込)	ご利用者負担額	50 円 (税込)
----------	------------	---------	-----------

テーブル

ミキ
車いすに座ったまま読書や軽作業ができます。テーブルが前後にスライドします。抗菌仕様。



商品番号	TAISコード
29-0370-1	00122-000216

サイズ：幅 60 × 奥行 45 × 厚さ 1.5cm 重さ：2.5kg

月極レンタル価格	500 円 (税込)	ご利用者負担額	50 円 (税込)
----------	------------	---------	-----------

杖入れ PO-09C

松永製作所
杖1本を収納します。車いすと杖を併用される方に。



商品番号	TAISコード
29-0150-1	00066-000212

月極レンタル価格	500 円 (税込)	ご利用者負担額	50 円 (税込)
----------	------------	---------	-----------

ボンベ架 MS-134

ミキ
酸素ボンベを携帯する際に使用します。ベルトによって大きさの調整が可能です。



商品番号	TAISコード
29-5918-1	00122-000214

適合ボンベ：最大直径16cm

月極レンタル価格	1,000 円 (税込)	ご利用者負担額	100 円 (税込)
----------	--------------	---------	------------

スマートヘッドサポート MS-0009

ミキ
車いすの背パイプに簡単に着脱ができます。車いすの背角度、座幅、利用者の姿勢に合わせて、枕の上下・左右・前後の位置、および角度をそれぞれ独立して調整できます。



商品番号	TAISコード
29-6760-1	00122-000461

月極レンタル価格	2,000 円 (税込)	ご利用者負担額	200 円 (税込)
----------	--------------	---------	------------

エルゴエレベータィングⅡ

ミキ
ご利用者の体型や、脚部の状態に合わせて自在にフットレストの位置を変えられます。



商品番号	TAISコード
29-6014-1	00122-000383

左右別々に脚部の角度を無段階 (0度～65度) 調節、ステップ (足台) 角度調整 (90度～120度)

月極レンタル価格	2,000 円 (税込)	ご利用者負担額	200 円 (税込)
----------	--------------	---------	------------

マルチエルゴエレベータィング

ミキ
ご利用者の体型や、脚部の状態に合わせて自在にフットレストの位置を変えられます。



商品番号	TAISコード
29-6338-1	00122-000436

左右別々に脚部の角度を無段階 (0度～65度) 調節、ステップ (足台) 角度調整 (90度～120度)

月極レンタル価格	2,000 円 (税込)	ご利用者負担額	200 円 (税込)
----------	--------------	---------	------------

スロープ

サービスコード/スロープ 介護給付：171008 予防給付：671008

介護保険レンタル対象品

段差解消のためのものであって、取付に際し
工事を伴わないものに限る

ダンスロープライト・スリム

ダンロップホームプロダクツ

より軽く、より安全なスリム設計のスロープです。

エッジ（高さ3.5cm。R-85SLは高さ2.5cm）により
脱輪の危険性を低減。



MSSL ML0510001
車いす用可搬型スロープ(一体形)
JIS T 9207:2008



※製法上サイズに若干の誤差が生じる場合がございます。

商品名	商品番号	TAISコード
R-85SL	28-0973-1	00532-000022
全長：85cm	拡張時全幅：74.5cm	折りたたみ時全幅：38cm
重さ：約4kg	材質：グラスファイバー FRP	

月極レンタル 価格	4,000 円 (税込)	ご利用者 負担額	400 円 (税込)
--------------	------------------------	-------------	----------------------

商品名	商品番号	TAISコード
R-125SL	28-0974-1	00532-000021
全長：125cm	拡張時全幅：74.5cm	折りたたみ時全幅：38cm
重さ：約5kg	材質：カーボンファイバー FRP	

月極レンタル 価格	5,000 円 (税込)	ご利用者 負担額	500 円 (税込)
--------------	------------------------	-------------	----------------------

商品名	商品番号	TAISコード
R-165SL	28-0975-1	00532-000020
全長：165cm	拡張時全幅：74.5cm	折りたたみ時全幅：38cm
重さ：約7kg	材質：カーボンファイバー FRP	

月極レンタル 価格	5,000 円 (税込)	ご利用者 負担額	500 円 (税込)
--------------	------------------------	-------------	----------------------

商品名	商品番号	TAISコード
R-205SL	28-0976-1	00532-000019
全長：205cm	拡張時全幅：74.5cm	折りたたみ時全幅：38cm
重さ：約9kg	材質：カーボンファイバー FRP	

月極レンタル 価格	6,000 円 (税込)	ご利用者 負担額	600 円 (税込)
--------------	------------------------	-------------	----------------------

商品名	商品番号	TAISコード
R-245SL	28-0977-1	00532-000018
全長：245cm	拡張時全幅：74.5cm	折りたたみ時全幅：38cm
重さ：約11kg	材質：カーボンファイバー FRP	

月極レンタル 価格	8,000 円 (税込)	ご利用者 負担額	800 円 (税込)
--------------	------------------------	-------------	----------------------

商品名	商品番号	TAISコード
R-285SL	28-0972-1	00532-000017
全長：285cm	拡張時全幅：74.5cm	折りたたみ時全幅：38cm
重さ：約13kg	材質：カーボンファイバー FRP	

月極レンタル 価格	10,000 円 (税込)	ご利用者 負担額	1,000 円 (税込)
--------------	-------------------------	-------------	------------------------

ケアスロープ

ケアメディックス

幅70cmの軽量スロープです。今まで入らなかった間
口にも対応。アルミ製脱輪防止エッジ（高さ2.5cm）
の採用により、衝撃に強く丈夫で安心です。



JQA
JIS T 9207:2008 車いす用可搬型スロープ(一体形)
JQ0312001



※製法上サイズに若干の誤差が生じる場合がございます。

商品名	商品番号	TAISコード
CS-65	28-0979-1	00093-000015
全長：65cm	拡張時全幅：70cm	折りたたみ時全幅：約35cm
重さ：約3kg	材質：FRP+アルミ	

月極レンタル 価格	3,000 円 (税込)	ご利用者 負担額	300 円 (税込)
--------------	------------------------	-------------	----------------------

商品名	商品番号	TAISコード
CS-100	28-0980-1	00093-000016
全長：100cm	拡張時全幅：70cm	折りたたみ時全幅：約35cm
重さ：約5kg	材質：FRP+アルミ	

月極レンタル 価格	4,000 円 (税込)	ご利用者 負担額	400 円 (税込)
--------------	------------------------	-------------	----------------------

商品名	商品番号	TAISコード
CS-120	28-0981-1	00093-000017
全長：120cm	拡張時全幅：70cm	折りたたみ時全幅：約35cm
重さ：約6kg	材質：FRP+アルミ	

月極レンタル 価格	5,000 円 (税込)	ご利用者 負担額	500 円 (税込)
--------------	------------------------	-------------	----------------------

商品名	商品番号	TAISコード
CS-150	28-0982-1	00093-000018
全長：150cm	拡張時全幅：70cm	折りたたみ時全幅：約35cm
重さ：約8kg	材質：FRP+アルミ	

月極レンタル 価格	5,000 円 (税込)	ご利用者 負担額	500 円 (税込)
--------------	------------------------	-------------	----------------------

商品名	商品番号	TAISコード
CS-175	28-0983-1	00093-000019
全長：175cm	拡張時全幅：70cm	折りたたみ時全幅：約35cm
重さ：約9kg	材質：FRP+アルミ	

月極レンタル 価格	5,000 円 (税込)	ご利用者 負担額	500 円 (税込)
--------------	------------------------	-------------	----------------------

商品名	商品番号	TAISコード
CS-200	28-0984-1	00093-000020
全長：200cm	拡張時全幅：70cm	折りたたみ時全幅：約35cm
重さ：約10kg	材質：FRP+アルミ	

月極レンタル 価格	6,000 円 (税込)	ご利用者 負担額	600 円 (税込)
--------------	------------------------	-------------	----------------------

商品名	商品番号	TAISコード
NEW CS-240	28-1015-1	00093-000021
全長：240cm	拡張時全幅：70cm	折りたたみ時全幅：約35cm
重さ：約12kg	材質：カーボンファイバー FRP+アルミ	

月極レンタル 価格	7,000 円 (税込)	ご利用者 負担額	700 円 (税込)
--------------	------------------------	-------------	----------------------

特殊舞台・付属品

床ずれ防止用具

体位変換器

認知症老人徘徊感知器

手すり

歩行補助杖

歩行者

車いす・付属品

スロープ

移動用リフトつり具

二つ折り携帯用スロープ ダンスロープ ライト

ダンロップホームプロダクツ

両端の落下防止エッジで、より安全に。

(S-85には落下防止エッジがついていません。)

軽量で、移動の多い場合も携帯しやすいタイプです。

最大荷重300kg。

軽くて丈夫なカーボンファイバー製。

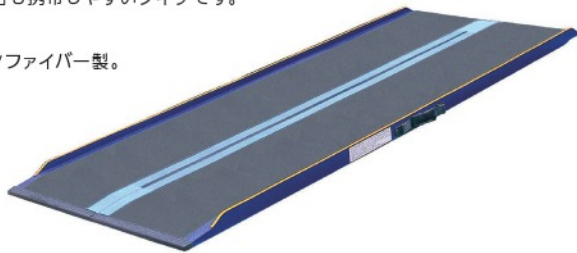

商品名	商品番号	TAISコード
S-85	28-0920-1	00532-000013
全長: 85cm	拡張時全幅: 78.5cm	折りたたみ時全幅: 39cm
重さ: 約4kg		材質: カーボンファイバー

月極レンタル価格	4,000 円 (税込)	ご利用者負担額	400 円 (税込)
----------	------------------------	---------	----------------------

商品名	商品番号	TAISコード
S-125	28-0921-1	00532-000012
全長: 125cm	拡張時全幅: 78.5cm	折りたたみ時全幅: 39cm
重さ: 約6kg		材質: カーボンファイバー

月極レンタル価格	5,000 円 (税込)	ご利用者負担額	500 円 (税込)
----------	------------------------	---------	----------------------

商品名	商品番号	TAISコード
S-165	28-0922-1	00532-000011
全長: 165cm	拡張時全幅: 78.5cm	折りたたみ時全幅: 39cm
重さ: 約8kg		材質: カーボンファイバー

月極レンタル価格	5,000 円 (税込)	ご利用者負担額	500 円 (税込)
----------	------------------------	---------	----------------------



※製法上サイズに若干の誤差が生じる場合がございます。

商品名	商品番号	TAISコード
S-205	28-0923-1	00532-000010
全長: 205cm	拡張時全幅: 78.5cm	折りたたみ時全幅: 39cm
重さ: 約10kg		材質: カーボンファイバー

月極レンタル価格	6,000 円 (税込)	ご利用者負担額	600 円 (税込)
----------	------------------------	---------	----------------------

商品名	商品番号	TAISコード
S-255	28-0924-1	00532-000016
全長: 255cm	拡張時全幅: 78.5cm	折りたたみ時全幅: 39cm
重さ: 約14kg		材質: カーボンファイバー

月極レンタル価格	8,000 円 (税込)	ご利用者負担額	800 円 (税込)
----------	------------------------	---------	----------------------

折りたたみ式携帯用スロープ デクパック

ケアメディックス

最大荷重300kg。

介助する方が一緒でも大丈夫です。

軽くて、女性でもラクラク持ち運びできます。

さびずに丈夫な強化プラスチック製。

表面は濡れてもすべらない安心加工。

両端のゴムがスロープをしっかり保持します。

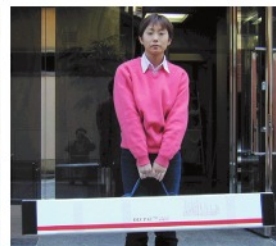

※製法上サイズに若干の誤差が生じる場合がございます。

☎ : 在庫限定品。数量に限りがございます。

商品名	商品番号	TAISコード
パーソナル	28-0201-1	00093-000001
全長: 70cm	拡張時全幅: 73.5cm	折りたたみ時全幅: 24.5cm
重さ: 4kg		材質: グラスファイバー

月極レンタル価格	4,000 円 (税込)	ご利用者負担額	400 円 (税込)
----------	------------------------	---------	----------------------

商品名	商品番号	TAISコード
エム・ピー	28-0202-1	00093-000001
全長: 87.5cm	拡張時全幅: 84cm	折りたたみ時全幅: 28cm
重さ: 5kg		材質: グラスファイバー

月極レンタル価格	4,000 円 (税込)	ご利用者負担額	400 円 (税込)
----------	------------------------	---------	----------------------

商品名	商品番号	TAISコード
シニア1200	28-0203-1	00093-000002
全長: 120cm	拡張時全幅: 74cm	折りたたみ時全幅: 18.5cm
重さ: 7kg		材質: カーボンファイバー

月極レンタル価格	5,000 円 (税込)	ご利用者負担額	500 円 (税込)
----------	------------------------	---------	----------------------

商品名	商品番号	TAISコード
シニア1350	28-0204-1	00093-000002
全長: 135cm	拡張時全幅: 74cm	折りたたみ時全幅: 18.5cm
重さ: 8kg		材質: カーボンファイバー

月極レンタル価格	5,000 円 (税込)	ご利用者負担額	500 円 (税込)
----------	------------------------	---------	----------------------

商品名	商品番号	TAISコード
シニア1650	28-0205-1	00093-000002
全長: 165cm	拡張時全幅: 74cm	折りたたみ時全幅: 18.5cm
重さ: 10kg		材質: カーボンファイバー

月極レンタル価格	6,000 円 (税込)	ご利用者負担額	600 円 (税込)
----------	------------------------	---------	----------------------

商品名	商品番号	TAISコード
シニア2000	28-0206-1	00093-000002
全長: 200cm	拡張時全幅: 74cm	折りたたみ時全幅: 18.5cm
重さ: 12kg		材質: カーボンファイバー

月極レンタル価格	7,000 円 (税込)	ご利用者負担額	700 円 (税込)
----------	------------------------	---------	----------------------

エコ段差スロープN

NEW

マット

室内の気になる段差のつまずき防止に置くだけの簡単スロープです。
床設置面は、ずれ難い特殊仕様で安心してお使いいただけます。



商品名	商品番号	商品コード
14N	28-1016-1	MATSUROKU-EDS-14N
サイズ：幅76×奥行5.5×高さ1.4cm	有効幅：73.5cm	勾配度数：14°

月極レンタル価格	1,000 円 (税込)	ご利用者負担額	100 円 (税込)
----------	--------------	---------	------------

商品名	商品番号	商品コード
20N	28-1017-1	MATSUROKU-EDS-20N
サイズ：幅76×奥行7.9×高さ2cm	有効幅：72.3cm	勾配度数：14°

月極レンタル価格	1,000 円 (税込)	ご利用者負担額	100 円 (税込)
----------	--------------	---------	------------

商品名	商品番号	商品コード
25N	28-1018-1	MATSUROKU-EDS-25N
サイズ：幅76×奥行9.9×高さ2.5cm	有効幅：71.3cm	勾配度数：14°

月極レンタル価格	1,000 円 (税込)	ご利用者負担額	100 円 (税込)
----------	--------------	---------	------------

商品名	商品番号	商品コード
30N	28-1019-1	MATSUROKU-EDS-30N
サイズ：幅76×奥行11.9×高さ3cm	有効幅：70.3cm	勾配度数：14°

月極レンタル価格	1,000 円 (税込)	ご利用者負担額	100 円 (税込)
----------	--------------	---------	------------

■スロープの選び方

スロープは、主に車いすや歩行器(車輪付き)のように車輪のついた用具を使用する際に有効な段差解消の福祉用具です。玄関の上がりかまちや段差、自動車への乗り込み等には板状のものやレール状のものが、また、敷居のような数センチ程度の段差を解消するには三角板が有効です。

■スロープの走行における注意点

介助者が車いすを押す方向で前向きに上がってください。降りる場合はこの逆で、必ず介助者が後ろ向きになり、車いすを受け止めるようにしながら降りてください。自走の場合も、降りる場合は必ず後輪から進入してください。



スロープを降りる場合は介助者が後ろ向きになり、降りてください。

■屋外用のスロープの長さは傾斜角度を目安に決めましょう。

自力走行	介助者あり	
車いすでの自走がほぼ可能な角度	介助者が無理なく車いすを押すことができる角度	介助者が車いすを押せる限界の角度
5°未満	10°未満	15°未満

段差の高さ スロープの長さ	5cm	10cm	15cm	20cm	25cm	30cm	35cm	40cm	45cm	50cm	60cm	70cm	80cm
65 cm	4.4°	8.8°	13.3°	17.9°									
70 cm	4.1°	8.2°	12.4°	16.6°									
85 cm	3.4°	6.8°	10.2°	13.6°	17.1°								
87.5 cm	3.3°	6.6°	9.9°	13.2°	16.6°								
100 cm	2.9°	5.7°	8.6°	11.5°	14.5°	17.5°							
120 cm	2.4°	4.8°	7.2°	9.6°	12°	14.5°	17°	19.5°					
125 cm	2.3°	4.6°	6.9°	9.2°	11.5°	13.9°	16.3°	18.7°					
135 cm	2.1°	4.2°	6.4°	8.5°	10.7°	12.8°	15°	17.2°	19.5°				
150 cm	1.9°	3.8°	5.7°	7.7°	9.6°	11.5°	13.5°	15.5°	17.5°	19.5°			
165 cm	1.7°	3.5°	5.2°	7°	8.7°	10.5°	12.2°	14°	15.8°	17.6°			
175 cm	1.6°	3.3°	4.9°	6.6°	8.2°	9.9°	11.5°	13.2°	14.9°	16.6°			
200 cm	1.4°	2.9°	4.3°	5.7°	7.2°	8.6°	10.1°	11.5°	13°	14.5°	17.5°		
205 cm	1.4°	2.8°	4.2°	5.6°	7°	8.4°	9.8°	11.3°	12.7°	14.1°	17°		
240 cm	1.2°	2.4°	3.6°	4.8°	6°	7.2°	8.4°	9.6°	10.8°	12°	14.5°	17°	19.5°
245 cm	1.2°	2.3°	3.5°	4.7°	5.9°	7°	8.2°	9.4°	10.6°	11.8°	14.2°	16.6°	19.1°
255 cm	1.1°	2.2°	3.4°	4.5°	5.6°	6.8°	7.9°	9°	10.2°	11.3°	13.6°	15.9°	18.3°
285 cm	1°	2°	3°	4°	5°	6°	7.1°	8.1°	9.1°	10.1°	12.2°	14.2°	16.3°

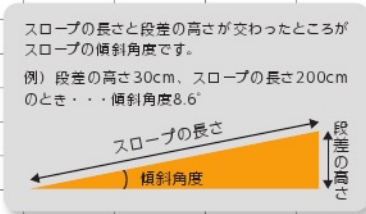

※適用傾斜角度は車いすの種類やご利用者、介助者の体力等により変化します。上記表は目安としてお使いください。
※段差に対し最低でも4倍以上の長さのスロープをお使いください。



移動用リフト・つり具

介護保険レンタル対象品

床走式、固定式または据置式であり、かつ、身体をつり上げまたは体重を支える構造を有するものであって、その構造により、自力での移動が困難な者の移動を補助する機能を有するもの
(取付けに住宅の改修を伴うものは除く)(つり具部分を除く)

移動用リフトの選び方

移動用リフトは使用場所と使用目的の確認をしましょう。また使用場所により座位保持が可能かどうかという身体機能でリフトの使い分けをすることがあります。

座位バランスがいいが立ち上がりが困難なのか、座位保持が困難なのかをまず確認するようにしましょう。

移動用リフトの種類と特長

自立 ↑	屋外で 外から中へ。中から外へ。段差がある場所でも車いすに乗ったまま安全に移動できます。	居室で 床や椅子からの立ち座りや移乗の動作をサポートします。	居室で ベッドから車いすやポータブルトイレへの移乗など、居室や寝室での利用に。	浴室で 滑りやすく事故の危険性が高い浴室や浴槽への出入りを、より安全にスムーズに。
	車いすに乗ったままでの移動に  UD-320CS → P67  UD-320CL → P67  UD-310S → P67	床や椅子からの立ち座りに  エコライト → P68  らくっと-1 → P67	ベッドからの離床や室内での移動に  マイティライトⅢ → P68  KQ-771 → P68  つるべ-Bセット → P69  アーチパートナー → P69	浴槽への出入りに  パスリフト → P70 浴室での移動や浴槽への出入りに  つるべ-F1セット → P70  つるべ-F2Rセット → P70
全介助 ↓				

つり具の種類と特長

介護保険対象購入品

リフトの種類により専用のつり具が必要です。移動用リフトのつり具とは、リフトを使用するときに身体を包み込んで持ち上げる部分

です。身体機能、使用場面、介護者の状況などに応じて種類を選択する必要があります。



ハーフサイズシート

からだ比較的安定して座位がとれる方に。



フルサイズシート

座位が安定していない方に。からだ全体をしっかり包みます。



ベルト型シート

装着が簡単。取扱いやすいタイプです。



トイレ用シート

臀部が大きく開いています。下着の着脱に便利です。

※ご利用になるリフトの種類によって対応するつり具があります。各移動用リフトごとに適したつり具をお選びください。つり具のサイズについてはグリーンケア取扱店にご相談ください。

車椅子用電動昇降機 UD-320CS

使用場所: 屋外 使用条件: 直進進入
いうら



ローラーテンや停電時の非常降下スイッチ、いたずら防止のキースイッチなど安全面には細心の注意を払っています。平らな場所があれば設置のための基礎工事は必要ありません。

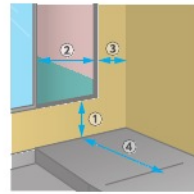

建物の寸法
次の各部の寸法をご確認ください。
① 地面から出入り口までの高さ: 65cm 以下
② 出入り口の開口寸法: 72cm 以上
③ 壁から出入り口までの寸法: 16cm 以上
④ 敷地幅の寸法: 149.5cm 以上
設置面
水平な場所に設置してください。土の上には直接設置しないでください。

商品番号	TAISコード
22-5867-1	00084-000093
全長(スロープを下げたとき): 145.5cm	全幅: 93cm
全高: 111.5~172cm	テーブル内寸: 幅68×長さ114cm
昇降範囲: 5.5~65cm	スロープ: 幅68.5×長さ27.5cm
ブリッジ: 幅68.5cm×長さ27.5cm	昇降時間: 50Hz=52秒/60Hz=43秒
重さ: 75kg 耐荷重: 150kg	スロープ角度: 10度 使用電源: AC100V
月極レンタル価格	16,000 円 (税込)
ご利用者負担額	1,600 円 (税込)

車椅子用電動昇降機 UD-320CL

使用場所: 屋外 使用条件: L字進入
いうら



建物の構造に合わせて、L字乗り込みができます。平らな場所があれば設置のための基礎工事は必要ありません。

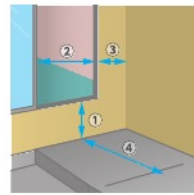

建物の寸法
次の各部の寸法をご確認ください。
① 地面から出入り口までの高さ: 65cm 以下
② 出入り口の開口寸法: 72cm 以上
③ 壁から出入り口までの寸法: 16cm 以上
④ 敷地幅の寸法: 130cm 以上
設置面
水平な場所に設置してください。土の上には直接設置しないでください。

商品番号	TAISコード
22-5864-1	00084-000094
全長(ブリッジを立てたとき): 126cm	全幅(スロープを下げたとき): 129cm
全高: 111.5~172cm	テーブル内寸: 幅73.5×長さ114cm
昇降範囲: 5.5~65cm	スロープ: 幅99×長さ35cm
ブリッジ: 幅68.5cm×長さ27.5cm	昇降時間: 50Hz=52秒/60Hz=43秒
重さ: 79kg 耐荷重: 150kg	スロープ角度: 6度 使用電源: AC100V
月極レンタル価格	18,000 円 (税込)
ご利用者負担額	1,800 円 (税込)

車椅子用電動昇降機 UD-310S

使用場所: 屋外 使用条件: 直進進入
いうら



テーブル下面への入り込み防止などがあり、安全です。

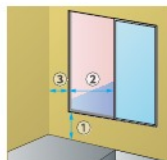

建物の寸法
次の各部の寸法をご確認ください。
① 65cm 以下
② 76cm 以上
③ 16.2cm 以上
設置面
水平な場所に設置してください。土の上には直接設置しないでください。

商品番号	TAISコード
22-5745-1	00084-000067
全長(スロープを下げたとき): 145.5cm	全幅: 103cm
全高: 130.9~193.3cm	テーブル内寸: 幅68.1×長さ106.5cm
昇降範囲: 6~65cm	スロープ: 幅72.8×長さ30cm
重さ: 80kg	耐荷重: 150kg
ブリッジ: 幅73cm×長さ30cm	昇降時間(無負荷時): 50Hz=52秒、60Hz=43秒
スロープ角度: 10度	使用電源: AC100V 消費電力: 130W
月極レンタル価格	16,000 円 (税込)
ご利用者負担額	1,600 円 (税込)

らくっと-1

使用場所: 居室 使用条件: 立ち上がり
イトーキ

グリーンケアオリジナル



いすがスライドしながら上がり、立ち上がりや移乗の動作をサポート。ひじ掛け跳ね上げ式。

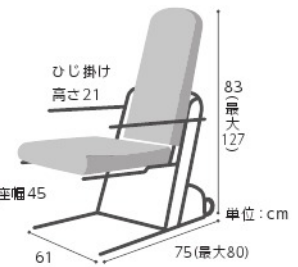

☎: 在庫限定品。数量に限りがございます。

商品番号	TAISコード
22-0801-1	00815-000004
重さ: 28kg	電源: AC100V
耐荷重: 100kg	リクライニング角度: 100~115度
月極レンタル価格	12,000 円 (税込)
ご利用者負担額	1,200 円 (税込)

独立宣言エコライト DSERA

使用場所：居室 使用条件：立ち上がり

コムラ製作所

昇降座いすのスタンダードモデルです。アームレスト跳ね上げ式。



肘掛け先端の大型レバーを上へ引けばアップ、下へ押せばダウン。

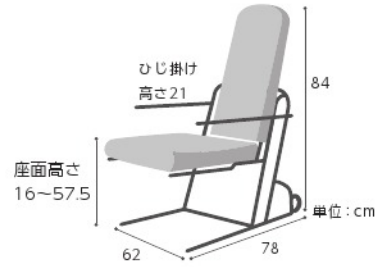

商品番号	22-5744-1	TAISコード	00088-000012
重さ	36kg	耐荷重	100kg
使用電源	AC100V		
月極レンタル価格	9,000 円 (税込)	ご利用者負担額	900 円 (税込)

床走行式リフト マイティライトⅢ

NEW 非課税

使用場所：居室 使用できるベッド：ケア優/ミオレット・フォーユー/楽匠Z/楽匠S (要ハイトスペーサー)

ミクニ

●5月レンタル開始予定

前脚高さが6.1cm。低床ベッドでも使用できるリフトです。

手動降下装置、電圧低下時降下機構を装備。



コンパクトな仕様かつ、6輪キャスター（前輪Wキャスター）で、小回りに優れています。

商品番号	22-5888-0	TAISコード	00139-000027
前脚高さ	6.1cm	重さ	34.5kg
バッテリー	電源AC100Vで充電		
前輪	3.5cm (Wキャスター式)	後輪	7.5cm (ブレーキ付)
耐荷重	160Kg		
月極レンタル価格	9,000 円	ご利用者負担額	900 円

床走行式電動介護リフト KQ-771 非課税

使用場所：居室 使用できるベッド：ミオレット・フォーユー (要ハイトスペーサー) / 楽匠Z / 楽匠S (要ハイトスペーサー)

パラマウントベッド



⚠：在庫限定品。数量に限りがございます。

※使用する場所によっては走行しにくい場合があります。

商品番号	22-5755-0	TAISコード	00170-000377
重さ	36kg	バッテリー	電源AC100Vで充電
耐荷重	120kg		
月極レンタル価格	10,000 円	ご利用者負担額	1,000 円

介護保険対象購入品

マイティライトⅢ用つり具

ミクニ



マイティライト用4点式ハイバック

商品番号	43-5587-1
適応身長	140cm以上
耐荷重	100kg
メーカー希望小売価格	52,920 円 (税込)



マイティライト用スリング

商品番号	43-5588-1
適応身長	145-175cm
耐荷重	120kg
メーカー希望小売価格	45,360 円 (税込)

つり具は正しく装着し、安全に利用しましょう。

つり具を装着



①ベッドの背を下ろして横向きに。つり具を広げ、臀部の位置にあわせてつり具の端をからだの下に差し込みます。



②つり具と背中中央(腰椎部分)が一致するように、つり具をからだにかけます。



③つり具をからだに沿うようにして覆い、下で折りたたみます。



④仰向けの姿勢に。からだの下からつり具のストラップをもって引き抜きます。



⑤からだがつり具の中央にあることを、ストラップの長さを比べて確認します。



⑥膝を立て、つり具を大腿部に差し込み、交差させます。

吊り上げるときは、姿勢を確かめてから少しずつ

リフトを操作



⑦ベッドの背を上げてつり具をハンガーにかけます。



⑧大腿部にしわがあれば、完全に吊り上げる前にしわを伸ばします。



⑨からだ浮かびあがったらひじを軽く前に引き、肩の部分が圧迫されないようにします。

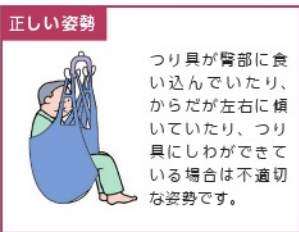

⑩吊り上げるときはリフトのキャスターを固定しないで、ご利用者の様子を確認しながら、手元のスイッチなどでゆっくり動かします。

つるべ Bセット (寝室用)

使用場所：居室 使用できるベッド：ケア優/ミオレット・フォーユー/楽匠S (要ハイトスペーサー)
モリトー



☎：在庫限定品。数量に限りがございます。

サイズ	商品番号	TAISコード
85cm	22-5720-0	00229-000005
本体重さ：51.3kg		電装品重さ：5.1kg
電源：AC100V		耐荷重：100kg

月極レンタル価格 **12,000 円**

ご利用者負担額 **1,200 円**

非課税

介護保険対象購入品

つるべ用つり具

モリトー ※p70もご覧ください。



ベッド専用シート パオ (ハーフサイズ)

商品番号
43-5301-1
耐荷重：140kg

メーカー希望小売価格 **46,440 円** (税込)

アーチパートナー ACTA-102A

使用場所：居室 使用条件：ベッドからの移動
明電興産

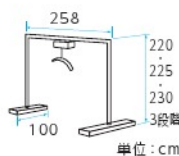

☎：在庫限定品。数量に限りがございます。

商品番号	TAISコード
22-0201-0	00133-000016
重さ：42kg	電源：AC100V
移動範囲：水平2.1m、上下1.6m	耐荷重：100kg

月極レンタル価格 **10,000 円**

ご利用者負担額 **1,000 円**

非課税

介護保険対象購入品

アーチパートナー用つり具

明電興産



ハーフサイズスリングシート WN-1007

サイズ	商品番号
M	43-5201-1
適応身長：145cm以上	
耐荷重：120kg	

メーカー希望小売価格 **43,200 円** (税込)



フルサイズスリングシート WN-1008

サイズ	商品番号
M	43-5202-1
適応身長：145cm以上	
耐荷重：120kg	

メーカー希望小売価格 **54,000 円** (税込)

特殊登台・付属品

床ずれ防止用具

体位交換器

認知症老人徘徊感知器

手すり

歩行補助杖

歩行器

車いす・付属品

スロープ

移動用リフト・つり具

バスリフト EWB101N

使用場所：浴室 身体機能：端座位可
TOTO

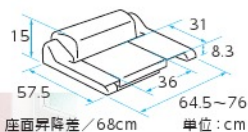

座面昇降差/68cm 単位：cm

商品番号	TAISコード
22-0701-1	00187-000111
バッテリー：DC12V	重さ：20kg
耐荷重：100kg	充電時間：50分(1回の充電で約10往復)
月極レンタル価格	10,000 円 (税込)
ご利用者負担額	1,000 円 (税込)

バスリフト EWB101 アームレスト乗越えキット付

TOTO
リフト本体とアームレスト乗越えキットのセットです。

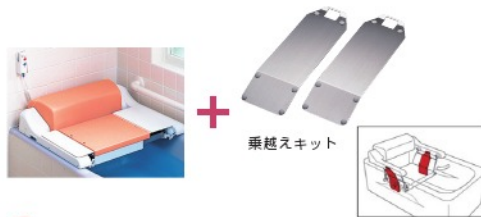

乗越えキット

☎：在庫限定品。数量に限りがございます。

商品番号	TAISコード
22-0702-1	00187-000111
バッテリー：DC12V	重さ：20kg
耐荷重：100kg	充電時間：50分(1回の充電で約10往復)
月極レンタル価格	10,000 円 (税込)
ご利用者負担額	1,000 円 (税込)

介護保険対象購入品

トランスファーボード
EWB200R 接続キット付
TOTO



商品番号	41-6897-1
耐荷重	100kg
メーカー希望小売価格	34,776 円 (税込)

介護保険対象購入品

つるべ用つり具
モリトー

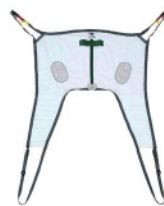

エヴァスリング ハーフ

サイズ	商品番号
中	43-5511-1
耐荷重	140kg
メーカー希望小売価格	42,120 円 (税込)

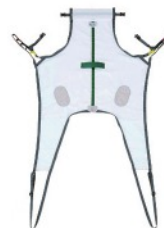

エヴァスリング フル

サイズ	商品番号
中	43-5528-1
耐荷重	140kg
メーカー希望小売価格	51,840 円 (税込)



入浴用シート パオ
メッシュブルー(ハーフサイズ)

商品番号	43-5507-1
耐荷重	140kg
メーカー希望小売価格	42,120 円 (税込)

つるべ F1セット(浴室用)

使用場所：浴室 身体機能：座位困難
モリトー



☎：在庫限定品。数量に限りがございます。

サイズ	商品番号	TAISコード
70cm	22-5722-0	00229-000002
85cm	22-5723-0	00229-000002
本体重さ：(アーム70cm)21.2kg、(アーム85cm)21.6kg	電装品重さ：5.1kg	
電源：AC100V	耐荷重：100kg	
月極レンタル価格	25,000 円	ご利用者負担額 2,500 円

非課税

つるべ F2Rセット(浴室用)

使用場所：浴室 身体機能：座位困難
モリトー



☎：在庫限定品。数量に限りがございます。

サイズ	商品番号	TAISコード
第1アーム30cm 第2アーム70cm	22-5725-0	00229-000016
第1アーム30cm 第2アーム85cm	22-5726-0	00229-000016
サイズ	商品番号	TAISコード
第1アーム40cm 第2アーム70cm	22-5728-0	00229-000016
第1アーム40cm 第2アーム85cm	22-5729-0	00229-000016
本体重さ／ (第1アーム30cm×第2アーム70cm)26.2kg (第1アーム30cm×第2アーム85cm)26.6kg (第1アーム40cm×第2アーム70cm)27kg (第1アーム40cm×第2アーム85cm)27.4kg	電装品重さ：5.1kg	電源：AC100V 耐荷重：100kg
月極レンタル価格	30,000 円	ご利用者負担額 3,000 円

非課税



腰掛便座

介護保険購入対象品

腰掛便座/次のいずれかに該当するもの ●和式便器の上に置いて腰掛式に変換するもの ●洋式便器の上に置いて高さを補うもの ●電動式またはスプリング式で便座から立ち上がる際に補助できる機能を有しているもの ●ポータブルトイレ(便座、パケツ等)からなり、居室において利用可能であるもの

家具調トイレコンパクト

アロン化成

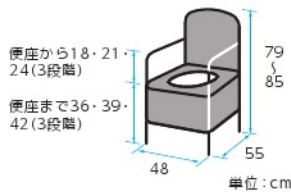

標準

	パケツ容量	重さ	付属品
標準	10L	13.5kg	防臭消耗品、便座カバー2枚
ソフト便座		13.5kg	防臭消耗品
暖房便座		14.5kg	防臭消耗品
標準・快適脱臭		14.2kg	消臭剤フォームタイプ1本
ソフト・快適脱臭		14.2kg	消臭剤フォームタイプ1本
暖房・快適脱臭		15.2kg	消臭剤フォームタイプ1本

便座タイプ	商品番号	メーカー希望 小売価格(税込)
標準便座	35-6647-1	33,480円
ソフト便座	35-6648-1	38,340円
暖房便座	35-6649-1	46,440円
標準・快適脱臭	35-6650-1	56,160円
ソフト・快適脱臭	35-6651-1	60,480円
暖房・脱臭	35-6652-1	70,200円

安寿ポータブルトイレ FX-CP

アロン化成

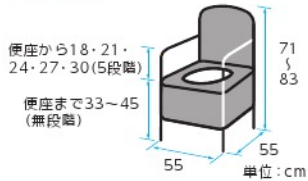

標準
ピンク

※便座高は補高スペーサーを含む

	パケツ容量	重さ	付属品
標準	10L	10.5kg	防臭消耗品、便座カバー1枚
ソフト便座		10.5kg	防臭消耗品
暖房便座		12.5kg	防臭消耗品
快適脱臭		11.7kg	消臭剤フォームタイプ1本
暖房・快適脱臭		13.5kg	消臭剤フォームタイプ1本

便座タイプ	商品番号	メーカー希望 小売価格(税込)
標準便座	35-6355-1 ベージュ	27,540円
	35-5360-1 ピンク	
ソフト便座	35-6357-1 ベージュ	34,020円
	35-5364-1 ピンク	
暖房便座	35-6359-1 ベージュ	44,280円
	35-5368-1 ピンク	
快適脱臭	35-6361-1 ベージュ	58,860円
	35-5372-1 ピンク	
暖房・快適脱臭	35-6363-1 ベージュ	68,580円
	35-5376-1 ピンク	

※カタログ掲載以外の商品も多数取り扱っております。お気軽にお問い合わせください。
※別途送料がかかる場合があります。



入浴補助用具

介護保険購入対象品

入浴補助用具/入浴に際しての座位の保持、浴槽への出入り等の補助を目的とする用具で、次のいずれかに該当するもの ●入浴用いす ●浴槽用手すり ●浴槽用いす ●入浴台(浴槽の縁にかけて利用する台で、浴槽への出入りのためのもの) ●浴室内すのこ ●浴槽内すのこ ●入浴用介助ベルト

安寿折りたたみシャワーベンチSフィット

アロン化成

コンパクトで狭い浴室でも場所をとりません。

内寸37
座面まで32~42
59.5
69.5
41~47.5
46
単位:cm

レッド

ピンク ブルー

商品番号
41-6885-1 レッド
41-6887-1 ピンク
41-6886-1 ブルー

メーカー希望
小売価格(税込)
23,760円

折りたたみ時	奥行27×高さ81~91.5cm
座面	幅41×奥行33cm
重さ	4kg

安寿高さ調節付浴槽手すり UST-130N/UST-200N

アロン化成

またぎ動作のしやすさを重視したループ形状のグリップです。

取付け可能な浴槽の壁厚	(130N)4.5~13cm (200N)11.5~20cm
サイズ	幅18×奥行(130N)29~38 (200N)36~43×高さ42cm
浴槽上面~手すり高さ	11・14・17・20・23・26cm(6段階)

レッド ブルー

商品名	商品番号	メーカー希望 小売価格(税込)
UST-130N	41-6948-1 レッド	28,620円
	41-6949-1 ブルー	
UST-200N	41-6950-1 レッド	29,700円
	41-6951-1 ブルー	

ステンレス浴槽台Rあしぴたジャスト15-20

アロン化成

浴槽にくっつく中央吸盤付脚ゴムで安心です。

30 34 15~20 (3段階)
36 34
単位:cm

レッド ブルー

	重さ	商品番号	メーカー希望 小売価格(税込)
標準	2.9kg	41-6993-1 標準レッド	17,280円
ソフト	2.8kg		
■浴槽内専用		41-6994-1 標準ブルー	18,360円
		41-7000-1 ソフトレッド	

とろみ調整食品

トロミダイヤ

三菱商事フードテック

飲み物を選ばず、何にでも簡単にとろみがつく、とろみ調整食品です。刻み食やミキサー食とご一緒に。無味無臭なので、水やお茶といった味の薄い飲み物でも味を損なうことがありません。分散性、溶解性に優れ、だまになりにくいのも特徴です。



ご使用方法

各飲料をよくかき混ぜながら必要量を一気に加え、1分位攪拌してください。牛乳及び濃厚流動食などたんぱく質の多い飲料、酸味の強い果実ジュースなどには溶けにくいので、5分程度放置後に再攪拌すると早く溶けます。

トロミダイヤの使用量目安 (ヨーグルト状)

各種飲料100gへの使用量 (500N/m²)

飲料	使用量
水	3.0g
熱いお茶	3.8g
牛乳	4.4g(再攪拌する場合3.5g)
果汁飲料	3.5g
味噌汁	3.0g
濃厚流動食	4.5g

トロミダイヤ栄養成分表 (100g)

エネルギー	312Kcal
水分	6.4g
たんぱく質	0.5g
脂質	0.1g
糖質	65.0g
食物繊維	25.1g
灰分	3.0g
ナトリウム	457mg
カルシウム	270mg
カリウム	868mg
リン	43mg
鉄	0.4mg

使用例



商品名	商品番号
トロミダイヤ 500g×10袋	85-6563-1

原材料：デキストリン、増粘多糖類

賞味期限：製造日から1年半

保存方法：直射日光避け、常温保存

メーカー希望小売価格 **28,080** 円 (税込)

商品名	商品番号
トロミダイヤ 2kg×4袋	85-6681-1

原材料：デキストリン、増粘多糖類

賞味期限：製造日から1年半

保存方法：直射日光避け、常温保存

メーカー希望小売価格 **オープン価格** 円



※別途配送料がかかる場合があります。

筋力維持・向上のための トレーニング機器

ケアアクティブの魅力

日常生活動作の基礎となる下半身の筋力の維持向上、姿勢保持と円背(猫背) 予防を目的とした介護予防支援マシンです。高齢者のいきいきとした明日を、ケアアクティブで応援します。

※ケアアクティブはレンタルのご提供も可能です。
詳しくはグリーンケア取扱店にお問い合わせください。

■マシン導入をサポートするトレーニングガイド付

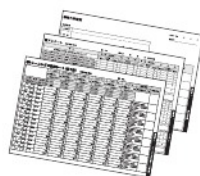

●指導・監修：横浜市総合リハビリテーションセンター
〈主な内容〉マシントレーニング基礎知識/マシントレーニング指導方法/マシントレーニング基本プログラム/評価測定/記録シート(付録)

ケアアクティブ

日本ケアサブライ

膝を伸ばしたり曲げたりする運動。下肢全体を強化し、立ち上がる、座る、歩くなど日常生活に欠かせない動作に必要な筋力を向上させます。



商品名
レッグプレス CAK-01
商品番号
02-0001-1
外形寸法:全幅155×奥行111×全長137cm
重さ:202kg
ウエイト総重量:88.0kg
初期負担:9.0kg
負荷調整ピッチ:2.0kg
メーカー希望小売価格
972,000 円 (税込)

膝を伸ばしたり曲げたりする運動。膝の曲げ伸ばしに必要な力をつけ、立ち上がりや歩行、階段の上り下りの際の動作をよりスムーズにする効果があります。



商品名
レッグエクステンション&カール CAK-02
商品番号
02-0002-1
外形寸法:全幅131×奥行105.5×全長137cm
重さ:146kg
ウエイト総重量:54.0kg
初期負担:レッグエクステンション 8.0kg レッグカール 5.4kg
負荷調整ピッチ:1.0kg
メーカー希望小売価格
972,000 円 (税込)

脚を閉じたり開いたりする運動。股関節やももの筋の強化や骨盤の安定に効果があり、立ち上がりや歩行の際のふらつきを解消し、動作をより安定させます。



商品名
インナー&アウターサイ CAK-03
商品番号
02-0003-1
外形寸法:全幅181.5×奥行100.5×全長137cm
重さ:148kg
ウエイト総重量:54.0kg
初期負担:インナーサイ4.5kg、アウターサイ3.0kg
負荷調整ピッチ:1.0kg
メーカー希望小売価格
972,000 円 (税込)

グリップを両手で握り、ひじを後方へ引く運動。背中全体の筋肉が強化され、正しい姿勢と円背(猫背) 予防につながります。



商品名
ローイングマシン CAK-04
商品番号
02-0004-1
外形寸法:全幅143×奥行88×全長137cm
重さ:115kg
ウエイト総重量:54.0kg
初期負担:5.0kg
負荷調整ピッチ:1.0kg
メーカー希望小売価格
972,000 円 (税込)

ケアアクティブの特長

ケアアクティブは、高齢の方の運動に配慮し、使いやすさと安全性を重視したトレーニングマシンです。

■小さなスペースでも導入可能。

ケアアクティブトレーニングマシンはコンパクト設計。ウォームアップやクールダウン、参加者の体力測定などに必要な空間を確保してもおよそ55~60㎡あれば4種類のマシンをお使いいただけます。

■マイペースで楽しく、安全に。

カウンター
目標達成を音でお知らせ。トレーニングをはじめる前に回数を設定できます。カウントダウンのとき、目標に達した段階で音でお知らせします。

■安全な運動をサポート。

パネル
マシンに座った時の目の高さにてトレーニングをガイドするパネルを設置。姿勢や動き、どの筋肉を意識するかなど、トレーニングのための正しい方法を確認できます。

ストッパー
ウエイトが必要以上に上がらないようにストッパーの位置を設定できます。過度なトレーニングを防ぐと同時にストッパーの位置を目安にトレーニングができます。

背シート・座シート
からだにフィットしやすいバケットタイプ。運動中の姿勢保持をサポートします。

手すり
マシンへの乗り降りを安全に。また、運動中もより安定した姿勢で行えるようサポートします。介助が必要な場合は手すりを上げるにより移乗をスムーズに行えます。

安全ベルト
運動中の姿勢保持をサポートすると同時に、転倒や落下を防止、安全を確保します。

※別途配送料がかかる場合があります。

和夢 涼

シーホネンス

非課税

特殊寝台

JIS T 9254 : 2009



ML0509002

背上げの際、自然な座位を保ちながら身体の前ズレを最小限に抑えます。背上げが最大70°になると足はフラットになるため、腹圧も軽減できます。

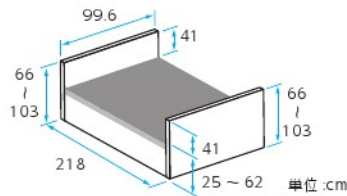

2 モーター

3 モーター

商品名	商品番号	TAISコード
K-720A 樹脂ボードレギュラー	11-5863-0	00167-000147
重さ : 76kg		
月極レンタル 価格	7,200 円	ご利用者 負担額 720 円

商品名	商品番号	TAISコード
K-730 樹脂ボードレギュラー	11-5865-0	00167-000149
重さ : 77kg		
月極レンタル 価格	8,200 円	ご利用者 負担額 820 円

サイドレール (涼・純用)

K-170R

シーホネンス

特殊寝台付属品

純 涼



※和夢 涼との組み合わせで JIS T 9254 : 2009 の認証を取得しています。

数量	商品番号	TAISコード
1本	19-5443-1	00167-000111
サイズ : 全幅 99.5 × ボトム面からの高さ(涼) 41cm (純) 38cm		
月極レンタル 価格	800 円 (税込)	ご利用者 負担額 80 円 (税込)

サイドレール (涼・純用)

K-173

シーホネンス

特殊寝台付属品

純 涼



※和夢 涼との組み合わせで JIS T 9254 : 2009 の認証を取得しています。

数量	商品番号	TAISコード
1本	19-5587-1	00167-000183
サイズ : 全幅 84 × ボトム面からの高さ(涼) 41cm (純) 38cm		
月極レンタル 価格	800 円 (税込)	ご利用者 負担額 80 円 (税込)

回転アーム介助バー (涼・純用)

K-40R

シーホネンス

特殊寝台付属品

純 涼



※和夢 涼との組み合わせで JIS T 9254 : 2009 の認証を取得しています。

商品番号	TAISコード
19-5446-1	00167-000138
サイズ : 全幅 119.6 × ボトム面からの高さ(涼) 41cm (純) 38cm	
月極レンタル 価格	2,000 円 (税込)
ご利用者 負担額	200 円 (税込)

オーバーテーブル K-136

シーホネンス

特殊寝台付属品

純 涼



商品番号	TAISコード
19-5254-1	00167-000116
サイズ : 幅 102 × 奥行 31cm	
月極レンタル 価格	500 円 (税込)
ご利用者 負担額	50 円 (税込)

ビクール

モルテン

蓄熱にくい繊維素材により、従来のウレタンフォームマットレスのような熱ごもりがなく、快適に使えます。

特殊寝台付属品



サイズ	商品番号	TAISコード
91cm幅	12-5886-1	00054-000148
91cm幅 ショート	12-5888-1	00054-000148

サイズ：幅91×全長191(ショート180)×厚さ8cm
材質/カバー：ポリエステル マット：ポリエステル、ポリウレタン

月極レンタル価格	2,000 円 (税込)	ご利用者負担額	200 円 (税込)
----------	--------------	---------	------------

ストレッチスリムマットレス(通気)

パラマウントベッド

マットレスが伸びて、背上げに伴う身体のずれを軽減します。薄型・軽量マットレスで、高い機能性と快適なクッション性を両立しました。

特殊寝台付属品



サイズ	商品番号	TAISコード
91cm幅 レギュラー	12-5866-1	00170-000745
91cm幅 ミニ	12-5867-1	00170-000746

サイズ：幅91×全長191(ミニ180)×厚さ7cm
材質/カバー：ポリエステル、ウレタンフォーム マット：ウレタンフォーム、ポリエステル

月極レンタル価格	1,000 円 (税込)	ご利用者負担額	100 円 (税込)
----------	--------------	---------	------------

ストレッチフィットマットレス(通気)

特殊寝台付属品

パラマウントベッド

プロファイル加工を施したウレタンフォームのトップクッションが、身体の突部にかかる圧力を効果的に分散します。



サイズ	商品番号	TAISコード
91cm幅 レギュラー	12-5874-1	00170-000735
91cm幅 ミニ	12-5875-1	00170-000736

サイズ：幅91×全長191(ミニ180)×厚さ9cm
材質：ポリエステル・ウレタンフォーム

月極レンタル価格	2,000 円 (税込)	ご利用者負担額	200 円 (税込)
----------	--------------	---------	------------

ストレッチグライドマットレス(通気)

床ずれ防止用具

パラマウントベッド

●ベッドに直接設置可能

身体の部位に応じた、ウレタンフォーム素材とカットングの組み合わせにより、優れた体圧分散性能を発揮します。



サイズ	商品番号	TAISコード
91cm幅 KE-791TQ	13-5493-1	00170-000725
91cm幅 ミニ KE-792TQ	13-5494-1	00170-000726

サイズ：幅91×全長191(ミニ180)×厚さ12.5cm 重さ：9kg(ミニ8kg)
材質：ポリエステル・ウレタンフォーム

月極レンタル価格	4,000 円 (税込)	ご利用者負担額	400 円 (税込)
----------	--------------	---------	------------

キュオラ 通気タイプ

ケープ

高い反発弾性により、フォームの跳ね返す力が利用者の動きを助ける力をサポートします。

●ベッドに直接設置可能

床ずれ防止用具



サイズ	商品番号	TAISコード
90cm幅 (CR-591)	13-5484-1	00206-000077

サイズ：幅90×全長191×厚さ10cm 重さ：7kg
材質/マット：1層目：超通気高弾性ウレタンフォーム、2層目：ブレスエア(R) (刺面)、3層目：超通気高弾性ウレタンフォーム
カバー：<上面・側面> ポリエステルドライメッシュ(吸水速乾・制菌・消臭) <下面> ナイロンオックス

月極レンタル価格	5,000 円 (税込)	ご利用者負担額	500 円 (税込)
----------	--------------	---------	------------

アルファプラR 撥水・防水

タイク

アルファゲルとウレタンフォームを組み合わせた「ゲルサンド構造」で、高い体圧分散性と動きやすさを両立させます。

●ベッドに直接設置可能

床ずれ防止用具



サイズ	商品番号	TAISコード
91cm幅 レギュラー	13-5326-1	00563-000008

サイズ：幅91×全長195×厚さ11.5cm 重さ：7.6kg
材質/カバー：(表地) ポリエステル(裏地) ポリウレタン、マット：アルファゲル、ポリウレタンフォーム

月極レンタル価格	6,000 円 (税込)	ご利用者負担額	600 円 (税込)
----------	--------------	---------	------------

地域限定商品

ベストポジションバーシリーズ

ホクメイ

手すり



レギュラー
210～290cm
ショート
170～210cm



基本セット

サイズ	
レギュラータイプ	
商品番号	TAISコード
27-6481-1	00254-000017
サイズ	
ショートタイプ	
商品番号	TAISコード
27-6482-1	00254-000017
手すり部直径：4.5cm	重さ：5.2kg (ショート 4.2kg)
月極レンタル価格	3,000 (税込) 円
ご利用者負担額	300 (税込) 円

基本セット 天井丸型ベース

サイズ	
レギュラータイプ	
商品番号	TAISコード
27-6568-1	00254-000017
サイズ	
ショートタイプ	
商品番号	TAISコード
27-6569-1	00254-000017
手すり部直径：4.5cm	重さ：約5.2kg (ショート約4.2kg)
月極レンタル価格	5,000 (税込) 円
ご利用者負担額	500 (税込) 円

天井丸型ベース

跳ね上げユニットB型 木製丸型手すり

サイズ	
60cm	
商品番号	商品コード
27-6557-1	HOKUMEI-NBP70020-BP630
サイズ	
90cm	
商品番号	JANコード
27-6486-1	4944916001507
サイズ	
120cm	
商品番号	JANコード
27-6487-1	4944916001514
月極レンタル価格	2,000 (税込) 円
ご利用者負担額	200 (税込) 円

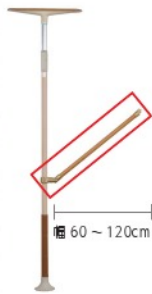

セット内容
・木製丸棒手すり 1点
・ジョイント 2点

セット例

跳ね上げセット
・ベストポジションバー 2本
・エンドブラケット (固定) 2個
・跳ね上げユニットB型 木製丸棒手すり 1本

木製丸棒手すり+ジョイント (両端取付済)

サイズ	
60cm	
商品番号	JANコード
27-6558-1	4944916023233
サイズ	
90cm	
商品番号	JANコード
27-6488-1	4944916020553
サイズ	
120cm	
商品番号	JANコード
27-6489-1	4944916020560
月極レンタル価格	2,000 (税込) 円
ご利用者負担額	200 (税込) 円

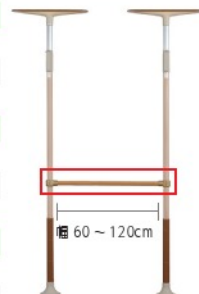

セット内容
・木製丸棒手すり 1点
・ジョイント 2点

セット例

H型セット
・ベストポジションバー 2本
・エンドブラケット (固定or曲げ) 2個
・木製丸棒手すり +ジョイント 1本

ウェーブ型アーム

商品番号	JANコード
27-6485-1	4944916020232
サイズ：幅 7.5 × 奥行 14.5 × 高さ 64.8cm	
月極レンタル価格	1,000 (税込) 円
ご利用者負担額	100 (税込) 円



U型アーム

商品番号	JANコード
27-6484-1	4944916020201
サイズ：幅 7.5 × 奥行 29.6 × 高さ 24.8cm	
月極レンタル価格	1,000 (税込) 円
ご利用者負担額	100 (税込) 円



ジュピター2点セット (クッション・リング)

商品番号	JANコード
27-6483-1	4944916020638
リングサイズ：幅 33.5 × 奥行 33.5 × 高さ 9.2cm	
月極レンタル価格	2,000 (税込) 円
ご利用者負担額	200 (税込) 円



玄関用手すりLunaアーム

商品番号	JANコード
27-6671-1	4944916024001
対応段差：0～40cm (無段階) 手すり部直径：3.5cm	
月極レンタル価格	2,000 (税込) 円
ご利用者負担額	200 (税込) 円

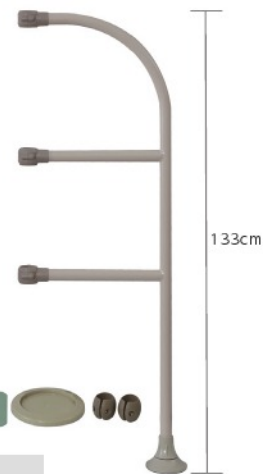

セット内容
・特殊滑り止めシート 1点
・補助ベース 1点
・丸グリップ 2点
・玄関アーム 1点

ルーツ(絞りグリップ)

モルテン

手すり

直ぐだけで使える安心感・安全性を向上した床置き型手すりです。

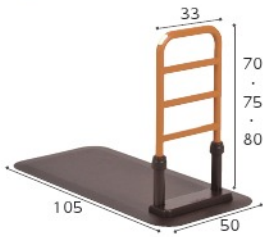

サイドタイプ



センタータイプ

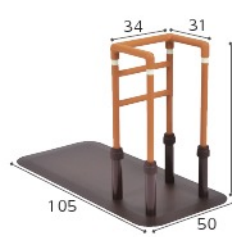

コーナータイプ



ロングタイプ

単位: cm

商品名	商品番号	TAISコード
サイドタイプ	27-6523-1	00054-000116

にぎり手直径(備前): トップグリップ4×3.1cm, ミドルグリップ3.1×2.8cm 重さ: 21.6kg

月極レンタル価格	2,500 円	ご利用者負担額	250 円
	(税込)		(税込)

商品名	商品番号	TAISコード
センタータイプ	27-6524-1	00054-000117

にぎり手直径(備前): トップグリップ4×3.1cm, ミドルグリップ3.1×2.8cm 重さ: 12.9kg

月極レンタル価格	2,500 円	ご利用者負担額	250 円
	(税込)		(税込)

商品名	商品番号	TAISコード
コーナータイプ	27-6559-1	00054-000132

にぎり手直径(備前): トップグリップ4×3.1cm, ミドルグリップ3.1×2.8cm 重さ: 23.6kg

月極レンタル価格	3,000 円	ご利用者負担額	300 円
	(税込)		(税込)

商品名	商品番号	TAISコード
ロングタイプ	27-6560-1	00054-000133

にぎり手直径(備前): トップグリップ4×3.1cm, ミドルグリップ3.1×2.8cm 重さ: 18.7kg

月極レンタル価格	3,000 円	ご利用者負担額	300 円
	(税込)		(税込)

たよレール

マツバ

手すり

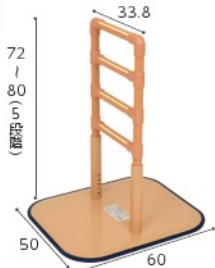

BZ-N01



BZ-N02



BZ-N03



BZ-N04

単位: cm



セーフティアームもご用意しております。

月極レンタル価格 500円

ご利用者負担額 50円

商品名	商品番号	TAISコード
BZ-N01	27-6525-1	01265-000054

にぎり手直径: 3.2cm 重さ: 12kg

月極レンタル価格	2,000 円	ご利用者負担額	200 円
	(税込)		(税込)

商品名	商品番号	TAISコード
BZ-N02	27-6526-1	01265-000055

にぎり手直径: 3.2cm 重さ: 15kg

月極レンタル価格	2,000 円	ご利用者負担額	200 円
	(税込)		(税込)

商品名	商品番号	TAISコード
BZ-N03	27-6527-1	01265-000056

にぎり手直径: 3.2cm 重さ: 16kg

月極レンタル価格	3,000 円	ご利用者負担額	300 円
	(税込)		(税込)

商品名	商品番号	TAISコード
BZ-N04	27-6666-1	01265-000087

にぎり手直径: 3.2cm 重さ: 15.7kg

月極レンタル価格	3,000 円	ご利用者負担額	300 円
	(税込)		(税込)

たちあっぷ540

矢輪化工

錆に強く耐久性のよいステンレス製です。

手すり



商品名	商品番号	TAISコード
片手すりCKH-02 MGR	27-6657-1	00055-000128

にぎり手直径: 3.4cm 重さ: 28.6kg

月極レンタル価格	9,000 円	ご利用者負担額	900 円
	(税込)		(税込)

商品名	商品番号	TAISコード
両手すりCKH-01 MGR	27-6656-1	00055-000127

にぎり手直径: 3.4cm 重さ: 34.7kg

月極レンタル価格	10,000 円	ご利用者負担額	1,000 円
	(税込)		(税込)



※手すり本体は含まれません。

※ステップ台1段使用の場合は、ロータイプをご使用ください。

商品名	商品番号	商品名	商品番号
540Lステップ台 (ロータイプ) CKH-BL	27-6660-1	540Hステップ台 (ハイタイプ) CKH-BH	27-6661-1

JANコード 4979652520364 (ロータイプ) / 4979652520357 (ハイタイプ)

幅50×奥行27.5×高さ12~18(床から)cm 重さ: 6.0kg (ロータイプ) / 幅50×奥行27.5×高さ24~36(床から)cm 重さ: 9.6kg (ハイタイプ)

月極レンタル価格	—円	月極レンタル価格	—円
ご利用者負担額	—円	ご利用者負担額	—円

地域限定商品

テイコブアルミ製4点杖

非課税 歩行補助杖

幸和製作所

アルミ製で軽量です。幅広くグリップ高さを調整可能なため、様々な身長の方に対応できます。左右両用。



カラー	商品番号	TAISコード
レッドフラワー	24-5463-0	00030-000097
チェックブラウン	24-5469-0	00030-000097
ブラック	24-5470-0	00030-000097

重さ：590g

月極レンタル価格 1,500 円 ご利用者負担額 150 円

アシスト多点杖

非課税 歩行補助杖

アシスト.JP

軽量で、持ちやすい細首タイプです。杖先に安定感のある特殊ゴムを採用しています。



カラー	商品番号	TAISコード
ピンク	24-5537-0	01356-000005
グレー	24-5536-0	01356-000005

重さ：約 450g

月極レンタル価格 1,500 円 ご利用者負担額 150 円

セーフティーアームウォーカー

歩行器 非課税 折りたたみ 屋内外兼用



商品名	商品番号	TAISコード
ハイルタイプ	23-5931-0	00465-000017

折りたたみ時：幅 67.5 × 奥行 12 × 高さ 91.5cm

重さ：4.0kg キャスター：前輪 5 インチ、後輪 3 インチ

商品名	商品番号	TAISコード
Lタイプ	23-5751-0	00465-000017

折りたたみ時：幅 66 × 奥行 11 × 高さ 82.5cm

重さ：3.8kg キャスター：前輪 5 インチ、後輪 3 インチ

商品名	商品番号	TAISコード
ミニLタイプ	23-5752-0	00465-000054

折りたたみ時：幅 64 × 奥行 11 × 高さ 74.5cm

重さ：3.7kg キャスター：前輪 5 インチ、後輪 3 インチ

月極レンタル価格 2,500 円 ご利用者負担額 250 円

Mgウォーカー

歩行器 非課税 折りたたみ 屋内向

田辺プレス

軽さが最大の魅力の歩行器です。



サイズ	商品番号	TAISコード
Sサイズ	23-5757-0	01105-000003

折りたたみ時：幅 48.5 × 奥行 約 13 × 高さ 63.5-78.5cm 重さ：1.29kg

サイズ	商品番号	TAISコード
Mサイズ	23-5753-0	01105-000002

折りたたみ時：幅 57 × 奥行 約 10 × 高さ 70-85cm 重さ：1.34kg

月極レンタル価格 2,500 円 ご利用者負担額 250 円

セーフティーアームUタイプウォーカー

歩行器 非課税 折りたたみ 屋内向



商品名	商品番号	TAISコード
Uタイプウォーカー	23-5907-0	00465-000056

折りたたみ時：幅 68 × 奥行 20 × 高さ 96cm

重さ：7.4kg キャスター：前輪 7 インチ、後輪 5 インチ

月極レンタル価格 3,000 円 ご利用者負担額 300 円

商品名	商品番号	TAISコード
Uタイプウォーカー(センターパッド仕様)	23-5909-0	00465-000056

センターパッドサイズ：幅 41 × 奥行 14 × 厚さ 4cm

重さ：9.4kg キャスター：前輪 7 インチ、後輪 5 インチ

月極レンタル価格 3,000 円 (税込) ご利用者負担額 300 円 (税込)

四輪歩行器 KW41 (抑速ブレーキ付)

歩行器 非課税 折りたたみ 屋内外兼用

カワムラサイクル

急激な加速時などに自動で速度を抑制します。ブレーキ力を3段階で調整できます。



商品番号	TAISコード
23-5878-0	00160-000232

折りたたみ時：幅 26 × 奥行 70 × 高さ 79cm 袋サイズ：幅 31.5 × 奥行 17 × 高さ 18cm

重さ：8.7kg キャスター：前輪 10 インチ、後輪 8 インチ

月極レンタル価格 3,500 円 ご利用者負担額 350 円

アームフィット室外用 肘付AR-458E

ユーバ産業

ハンドルの高さが25cm(75~100cm)調節できます。肘おきは特殊ウレタン成形で、長時間使用しても肘が疲れにくくなっています。



カラー	商品番号	TAISコード
黒	23-5830-0	01096-000039
折りたたみ時：幅 55 × 奥行 33 × 高さ 76cm 袋サイズ：幅 32 × 奥行 17 × 高さ 15cm		
重さ：8.5kg カスター：前輪 8 インチ、後輪 6 インチ		
月極レンタル価格	3,500 円	ご利用者負担額 350 円

ラビット歩行補助車WA-3

ウェルバートナース

前腕支持台がついた歩行器。ハンドルが握れない方、上肢・体幹のバランスが不安定な方におすすめです。



商品番号	TAISコード
23-5681-0	01009-000003
折りたたみ時：幅 51 × 奥行 47 × 高さ 95cm	
重さ：9.9kg カスター：直径 18cm	
月極レンタル価格	4,000 円
ご利用者負担額	400 円

シンフォニーワイドSP

鳥製作所

しっかり体をサポート。ワイドな安心ゆったり設計。

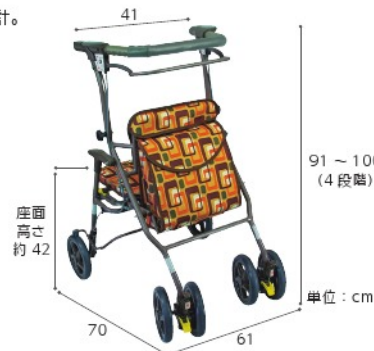

カラー	商品番号	TAISコード
GAブラウン	23-5710-0	00576-000025
折りたたみ時：幅 61 × 奥行 42 × 高さ 99cm 袋サイズ：幅 32 × 奥行 12 × 高さ 27cm		
重さ：約 8.6kg カスター：直径約 18.5cm		
月極レンタル価格	3,000 円	ご利用者負担額 300 円

ウォーカーS3

(テキスタイルバスケット・ステッキホルダー付)

ラックヘルスケア

ハンドル高さは100cmまで調整可能で、身長の高い方にも対応できます。



商品番号	TAISコード
23-5801-0	00245-000143
折りたたみ時：幅 23 × 奥行 73.8 × 高さ 76 ~ 100cm	
重さ：約 7.5kg(本体のみ) カスター：直径 20cm	
月極レンタル価格	3,500 円
ご利用者負担額	350 円

スプリーム

竹虎

座面高さ 59
単位：cm
順番：バスケット仕様 / 酸素ボンベホルダー仕様



商品名	商品番号	TAISコード
バスケット仕様	23-5902-0	00110-000101
折りたたみ時：幅 63 × 奥行 (背もたれ含む) 55 × 高さ 81 ~ 112cm バスケットサイズ：幅 42 × 奥行 22.5 × 高さ 31.5cm		
重さ：7.9kg(本体のみ) カスター：直径 19.5cm		
月極レンタル価格	4,000 円	ご利用者負担額 400 円
商品名	商品番号	TAISコード
酸素ボンベホルダー仕様	23-5903-0	00110-000101
折りたたみ時：幅 63 × 奥行 55 (背もたれ含む) × 高さ 81 ~ 112cm		
重さ：7.9kg(本体のみ) カスター：直径 19.5cm		
月極レンタル価格	5,000 円	ご利用者負担額 500 円

レッツゴー(ウッドパターン)

竹虎

洗練された北欧デザイン
の室内用歩行器です。



商品番号	TAISコード
23-5690-1	00110-000098
折りたたみ時：幅 54 × 奥行 22 × 高さ 91 ~ 99cm	
トレイサイズ：幅 42 × 奥行 35cm 重さ：7kg カスター：直径 15cm	
月極レンタル価格	3,000 円 (税込)
ご利用者負担額	300 円 (税込)

スキット5(自走用) SKT-5

ミキ



自走 非課税 車いす
 介助用 プレーキレバー スイングアウト 背張り調節 ノーバンクタイヤ
 重さ: 15.2kg

コンパクトな6輪車です。
 廊下の角など狭い場所でも
 操作がしやすいです。

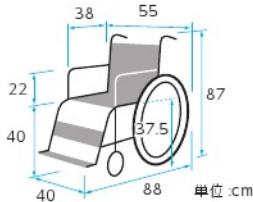

商品番号	TAISコード
21-5678-0	00122-000444
キャスター:前・後4インチ	後輪:20インチ
折りたたみサイズ:全幅28.5×全高64×全長73.5cm	
月極レンタル価格	ご利用者負担額
5,000円	500円

スキット7(介助用) SKT-7

ミキ



介助 非課税 車いす
 介助用 プレーキレバー ひじ当てウイング スイングアウト 背張り調節
 ショックレスキャスター ティルト 重さ: 19.0kg

チルト仕様で全幅がわずか48cmと
 コンパクト。狭い場所でも座面角度を
 調整してゆったり楽に座れます。

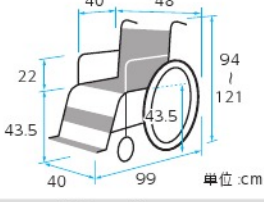

商品番号	TAISコード
21-5722-0	00122-000433
前輪:6インチ	後輪:14インチ
チルト角度:0°~約30°	
折りたたみサイズ:全幅32×全高70×全長72cm	
耐荷重:100kg	
月極レンタル価格	ご利用者負担額
7,000円	700円

座王(自走用) NA-501A

日進医療器



自走 非課税 車いす
 介助用 プレーキレバー ひじ当て高さ調節 背張り調節 ショックレスキャスター クッション付
 重さ: 14.0kg

肩、胸部、腹部をゆったりさせた快適な
 安定姿勢を保つことができます。

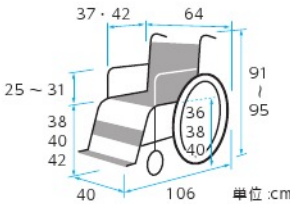

※前座高・後座高・ひじ高はクッションの厚み含まず

カラー	商品番号	TAISコード
グレイッシュブルー	21-5730-0	00175-000306
前輪:6インチ	後輪:22インチ	
折りたたみサイズ:全幅33×全高61~65×全長99cm		
クッション厚さ:5cm		
月極レンタル価格	ご利用者負担額	
5,000円	500円	

座王(ティルト介助用) NAH-F5(転倒防止付)

日進医療器



介助 非課税 車いす
 介助用 プレーキレバー ひじ当てウイング ひじ当て高さ調節 スイングアウト
 背張り調節 ショックレスキャスター クッション付 ティルト 重さ: 20.0kg

肩、胸部、腹部をゆったりさせた快適な
 安定姿勢を保つことができます。

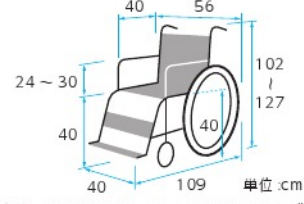

※前座高・後座高・ひじ高はクッションの厚み含まず

カラー	商品番号	TAISコード
グレイッシュブルー	21-5731-0	00175-000304
前輪:6インチ	後輪:16インチ	
折りたたみサイズ:全幅33×全高66×全長103cm		
クッション厚さ:5cm		
月極レンタル価格	ご利用者負担額	
9,000円	900円	

座王(介助用) NAH-521A

日進医療器



介助 非課税 車いす
 介助用 プレーキレバー ひじ当て高さ調節 背張り調節 ショックレスキャスター クッション付
 重さ: 13.0kg

肩、胸部、腹部をゆったりさせた快適な
 安定姿勢を保つことができます。

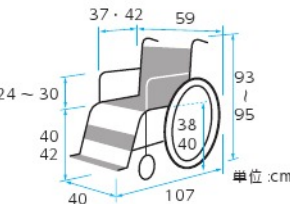

※前座高・後座高・ひじ高はクッションの厚み含まず

カラー	商品番号	TAISコード
グレイッシュブルー	21-5796-0	00175-000307
前輪:6インチ	後輪:16インチ	
折りたたみサイズ:全幅30×全高63~65×全長99cm		
クッション厚さ:5cm		
月極レンタル価格	ご利用者負担額	
5,000円	500円	

座王(ティルト自走用) NA-F7(転倒防止付)

日進医療器



自走 非課税 車いす
 介助用 プレーキレバー ひじ当てウイング ひじ当て高さ調節 スイングアウト
 背張り調節 ショックレスキャスター クッション付 ティルト 重さ: 21.5kg

肩、胸部、腹部をゆったりさせた快適な
 安定姿勢を保つことができます。

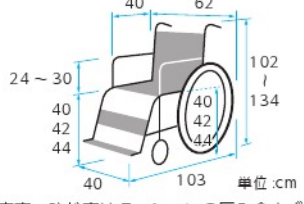

※前座高・後座高・ひじ高はクッションの厚み含まず

カラー	商品番号	TAISコード
グレイッシュブルー	21-5732-0	00175-000305
前輪:6インチ	後輪:20インチ	
折りたたみサイズ:全幅39×全高66~70×全長103cm		
クッション厚さ:5cm		
月極レンタル価格	ご利用者負担額	
7,000円	700円	

ネクストコア自走型 NEXT-11B

松永製作所

自走 非課税 車いす
 介助用
ブレーキレバー 背張り
調節 重さ: 11.8kg

スリム&軽量を実現。左右独立の背張り調整可能な立体スリングシートを採用し、円背や側弯の方にも対応可能です。

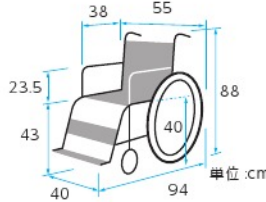

カラー	商品番号	TAISコード
ブルー	21-5953-0	00066-000315
前輪: 6インチ 後輪: 22インチ		
折りたたみサイズ: 全幅 29 × 全高 65.5 × 全長 94cm		
月極レンタル価格	4,000 円	ご利用者負担額 400 円

ネクストコア介助型 NEXT-21B

松永製作所

介助 非課税 車いす
 介助用
ブレーキレバー 背張り
調節 重さ: 10.8kg

スリム&軽量を実現。左右独立の背張り調整可能な立体スリングシートを採用し、円背や側弯の方にも対応可能です。

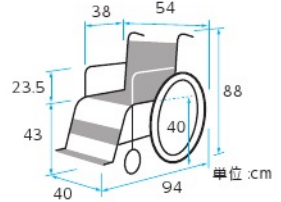

カラー	商品番号	TAISコード
ブルー	21-5954-0	00066-000316
前輪: 6インチ 後輪: 16インチ		
折りたたみサイズ: 全幅 28 × 全高 65.5 × 全長 94cm		
月極レンタル価格	4,000 円	ご利用者負担額 400 円

ネクストコア・マルチ自走型 NEXT-31B

松永製作所

自走 非課税 車いす
 介助用
ブレーキレバー ひじ当て
ウイング スイング
アウト 背張り
調節 クッション付
重さ: 13.2kg

「立体スリングシート」により、左右独自の背張り調整が可能です。

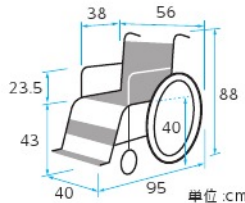

カラー	商品番号	TAISコード
ブルー	21-6041-0	00066-000318
前輪: 6インチ 後輪: 22インチ		
折りたたみサイズ: 全幅 28 × 全高 88 × 全長 95cm		
月極レンタル価格	5,000 円	ご利用者負担額 500 円

ネクストコア・マルチ介助型 NEXT-41B

松永製作所

介助 非課税 車いす
 介助用
ブレーキレバー ひじ当て
ウイング スイング
アウト 背張り
調節 クッション付
重さ: 12.2kg

「立体スリングシート」により、左右独自の背張り調整が可能です。

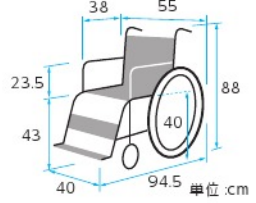

カラー	商品番号	TAISコード
ブルー	21-6042-0	00066-000319
前輪: 6インチ 後輪: 16インチ		
折りたたみサイズ: 全幅 27 × 全高 88 × 全長 94.5cm		
月極レンタル価格	5,000 円	ご利用者負担額 500 円

オアシスポジティブ自走型 OS-11TRSP (スイングアウト&エレベータリング付)

松永製作所

自走 非課税 車いす
 介助用
ブレーキレバー ひじ当て
ウイング スイング
アウト 背張り
調節 クッション付
ティルト リクライニング
重さ: 26.2kg

バックサポートの上部が、前方へ折れ曲がりバックサポート全体で活動的な前向き姿勢をキープします。

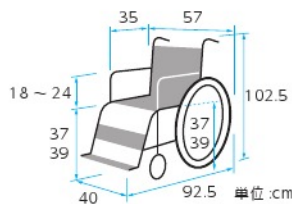

*前座高・後座高・ひじ高はクッションの厚み含まず

商品番号	TAISコード
21-5725-0	00066-000295
前輪: 5インチ 後輪: 18インチ	
ティルト角度: 0°~25° リクライニング角度: 90°~115° クッション厚さ: 5cm	
折りたたみサイズ: 全幅 35 × 全高 91.5 × 全長 92.5cm 耐荷重: 75kg	
月極レンタル価格	9,000 円
ご利用者負担額	900 円

マイチルト・コンパクト -3D MH-CR3D

松永製作所

介助 非課税 車いす
 介助用
ブレーキレバー ひじ当て
高さ調節 スイング
アウト 背張り
調節 クッション付
ティルト リクライニング
重さ: 24.5kg

超スリム&コンパクトなティルト&リクライニング車いすです。

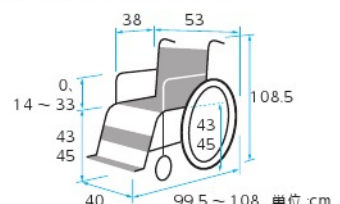

*前座高・後座高・ひじ高はクッションの厚み含まず

カラー	商品番号	TAISコード
ブルー	21-5949-0	00066-000307
前輪: 6インチ 後輪: 12インチ		
ティルト角度: 0°~30° リクライニング角度: 90°~125°		
耐荷重: 75kg クッション厚さ: 前 8、後 4cm		
月極レンタル価格	8,000 円	ご利用者負担額 800 円

アルファプラクッション 撥水・防水

タイカ

撥水・防水・制菌加工のカバーです。3層のゲルサンド構造がお尻をしっかりと包み込み、安定感のある座り心地を実現します。



車いす付属品

商品番号	29-6552-1	TAISコード	00563-000017
サイズ：幅 40 × 奥行 40 × 厚さ 6cm	重さ：0.6kg		
材質/本体：アルファゲル、ウレタンフォーム			
カバー：天面・側面 / (表)ポリエステル (裏)ポリウレタン 底面 / ポリエステル、メタクリル樹脂			
月極レンタル 価格	2,500 円 (税込)	ご利用者 負担額	250 円 (税込)

リフレックス(40×40)

ユーキ・トレーディング

エアータイプのクッションなのに、面倒なバルブ調節の必要なし。ただ座るだけで、坐骨周辺の床ずれリスクを軽減し、座位の安定を提供します。



車いす付属品

商品番号	29-6534-1	TAISコード	00468-000034
サイズ：幅 40 × 奥行 40 × 厚さ 8cm	重さ：0.7kg		
材質/本体：ウレタンフォーム、ポリエステル カバー：ナイロン			
月極レンタル 価格	2,500 円 (税込)	ご利用者 負担額	250 円 (税込)

車いすサポートシート (ブラック)KG0001BK

帝人フロンティア



軽量で簡単に装着できる
姿勢保持用品です。

車いす付属品

商品番号	29-6353-1	TAISコード	01178-000001
サイズ：幅 40 × 高さ 90 × 厚さ 3cm	重さ：バックシート 1.55kg		
材質/クッション材：ポリウレタン100%、フレーム：スチール、カバー：(主素材) ポリエステル			
月極レンタル 価格	2,000 円 (税込)	ご利用者 負担額	200 円 (税込)

ベスポジェルクッション

ケーブ

前後を変えることで、活動補助と姿勢保持の2種類の用途に対応する体圧分散クッションです。



車いす付属品

商品番号	29-6516-1	TAISコード	00206-000072
サイズ：幅 40 × 奥行 40 × 厚さ 6.5cm	重さ：1.6kg		
材質/本体：ポリウレタンジェル、ウレタンフォーム			
カバー：上面：ポリエステル100%ポリウレタンフィルムラミネート加工布(防水・制菌・吸湿速乾)、下面：ターポリン布(すべり止め加工、防水)			
月極レンタル 価格	2,000 円 (税込)	ご利用者 負担額	200 円 (税込)

アウルサポートバック クッションOWLS-B01

加地



車いす付属品

商品番号	29-6192-1	TAISコード	00540-000015
サイズ：幅 48 × 奥行 12 × 高さ 36.5cm	重さ：約 1.4kg		
材質/本体：エクスジェル、ウレタンフォーム、ウレタン合成皮革、ナイロン100%、発泡ポリエチレン、カバー：ポリエステル100%、ウレタンフォーム			
月極レンタル 価格	1,500 円 (税込)	ご利用者 負担額	150 円 (税込)

アウルサポートシート クッションOWLS-S01

加地



商品番号	29-6193-1	TAISコード	00540-000016
サイズ：幅 40 × 奥行 40 × 前/中/後：7/5/5cm	重さ：約 1.2kg		
材質/本体：エクスジェル、ウレタンフォーム、クロロプレンゴム、ナイロン100%、カバー：ポリエステル100%、ウレタンフォーム、ウレタンフィルム			
月極レンタル 価格	1,500 円 (税込)	ご利用者 負担額	150 円 (税込)

尿吸引ロボ ヒューマニー

非課税 自動排泄処理装置

ユニ・チャームヒューマンケア

本体と接続された専用の吸引パッドを身体にあてて寝るだけで排泄のたび、尿を瞬時に自動吸引します。



商品番号	26-0001-0	TAISコード	01125-000012
月極レンタル 価格	8,000 円	ご利用者 負担額	800 円

ダイヤスロープ

ウェルファン

スロープ

室内・屋外で使用できるスロープ。置くだけで簡単にお使い頂けます。表面はすべり止め効果の高いダイヤカット形状です。

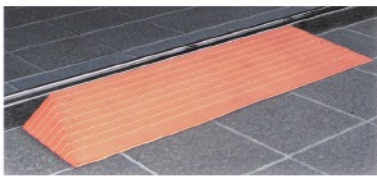

トイレへ行くのもラク



歩行が大変な方も…

お茶運びも安心



つまずき転倒は危険!

商品名	商品番号	TAISコード
76-10	28-0992-1	01115-000018
サイズ:幅76×奥行3.5×高さ1cm	有効幅:73cm	勾配度数:14°
月極レンタル価格 1,000 (税込) 円	ご利用者負担額 100 (税込) 円	
商品名	商品番号	TAISコード
76-15	28-0993-1	01115-000005
サイズ:幅76×奥行5.5×高さ1.5cm	有効幅:71cm	勾配度数:14°
月極レンタル価格 1,000 (税込) 円	ご利用者負担額 100 (税込) 円	
商品名	商品番号	TAISコード
76-20	28-0987-1	01115-000006
サイズ:幅76×奥行7.5×高さ2cm	有効幅:69cm	勾配度数:14°
月極レンタル価格 1,000 (税込) 円	ご利用者負担額 100 (税込) 円	
商品名	商品番号	TAISコード
76-25	28-0994-1	01115-000007
サイズ:幅76×奥行9.5×高さ2.5cm	有効幅:67cm	勾配度数:14°
月極レンタル価格 1,000 (税込) 円	ご利用者負担額 100 (税込) 円	
商品名	商品番号	TAISコード
76-30	28-0988-1	01115-000008
サイズ:幅76×奥行11.5×高さ3cm	有効幅:65cm	勾配度数:14°
月極レンタル価格 1,000 (税込) 円	ご利用者負担額 100 (税込) 円	
商品名	商品番号	TAISコード
76-35	28-0995-1	01115-000009
サイズ:幅76×奥行13.5×高さ3.5cm	有効幅:63cm	勾配度数:14°
月極レンタル価格 1,000 (税込) 円	ご利用者負担額 100 (税込) 円	

商品名	商品番号	TAISコード
76-40	28-0989-1	01115-000010
サイズ:幅76×奥行15.5×高さ4cm	有効幅:66cm	勾配度数:14°
月極レンタル価格 1,000 (税込) 円	ご利用者負担額 100 (税込) 円	
商品名	商品番号	TAISコード
76-45	28-0996-1	01115-000011
サイズ:幅76×奥行17.5×高さ4.5cm	有効幅:64cm	勾配度数:14°
月極レンタル価格 1,200 (税込) 円	ご利用者負担額 120 (税込) 円	
商品名	商品番号	TAISコード
76-50	28-0990-1	01115-000012
サイズ:幅76×奥行20×高さ5cm	有効幅:62cm	勾配度数:14°
月極レンタル価格 1,200 (税込) 円	ご利用者負担額 120 (税込) 円	
商品名	商品番号	TAISコード
76-55	28-0997-1	01115-000016
サイズ:幅76×奥行20×高さ5.5cm	有効幅:62cm	勾配度数:15.5°
月極レンタル価格 1,200 (税込) 円	ご利用者負担額 120 (税込) 円	
商品名	商品番号	TAISコード
76-60	28-1009-1	01115-000017
サイズ:幅76×奥行20×高さ6cm	有効幅:62cm	勾配度数:17°
月極レンタル価格 1,200 (税込) 円	ご利用者負担額 120 (税込) 円	

段差解消機

アルコー3000型Bタイプ

使用場所:居室 身体機能:端座位可

星光医療器製作所



玄関の上がり框の段差を安全に解消するリフトです。左右に無段階(360)で回転します。手すりは上げ下げできます。

商品番号	TAISコード
22-5802-1	00125-000012
サイズ:幅49×奥行60.5×高さ76cm	座面高さ:42~84cm
重さ:34kg	耐荷重:90kg
月極レンタル価格 10,000 (税込) 円	ご利用者負担額 1,000 (税込) 円

移動用リフト

移動支援リフト

スカイリフト SL-2009

使用場所:居室 使用条件:移動・立位訓練

アイ・ソネックス



小回り性が高く、移動や移乗がスムーズなスタンディングリフト。装着が簡単なタイプのスリングシートもあり、特に排泄ケアを行うのに適しています。

商品番号	TAISコード
22-5766-0	00149-000006
サイズ:幅50×奥行101×高さ138.5cm	重さ:37kg 耐荷重:100kg
月極レンタル価格 24,000 円	ご利用者負担額 2,400 円



非課税

移動用リフト

介護保険制度について

介護保険制度の概要や利用手順をご紹介します。

■改定後の介護保険制度のサービス利用上限額

加入する方	第1号被保険者 (65歳以上の方)	第2号被保険者 (40歳から64歳までの医療 保険に加入している方)	要介護・ 要支援区分	想定される状態	居宅介護サービス費等及び介護予防サービス費等	
					支給限度額(月額)	ご利用負担額(月額)
加入する方			要支援1	日常生活上の基本動作をほぼ自分で行うことができるが、日常生活動作の介助や現在の状態の防止により要介護状態となることの予防に資するよう、手段的日常生活動作において何らかの支援を要する状態。	50,030円	5,003円
			要支援2	要支援1の状態から、手段的日常生活動作を行う能力がさらに低下し、何らかの支援が必要となる状態。	104,730円	10,473円
			要介護1	要支援2の状態から、手段的日常生活動作を行う能力が一部低下し、部分的な介護が必要となる状態。	166,920円	16,692円
			要介護2	要介護1の状態に加え、日常生活動作についても部分的な介護が必要となる状態。	196,160円	19,616円
			要介護3	要介護2の状態と比較して、日常生活動作及び手段的日常生活動作の両方の観点からも著しく低下し、ほぼ全面的な介護が必要となる状態。	269,310円	26,931円
介護サービスの 利用	右表の想定される状態にあてはまる要支援状態または要介護状態の方。		要介護4	要介護3の状態に加え、さらに動作能力が低下し、介護なしには日常生活を営むことが困難となる状態。	308,060円	30,806円
	原則として老齢・退職年金からの天引き		要介護5	要介護4の状態よりさらに動作能力が低下しており、介護なしには日常生活を行うことがほぼ不可能な状態。	360,650円	36,065円
	加入している医療保険と併せて徴収					

※支払い方法は自治体により異なる方法がとられている場合もあります。

■介護保険の利用手続きとサービスの内容

2014年4月現在

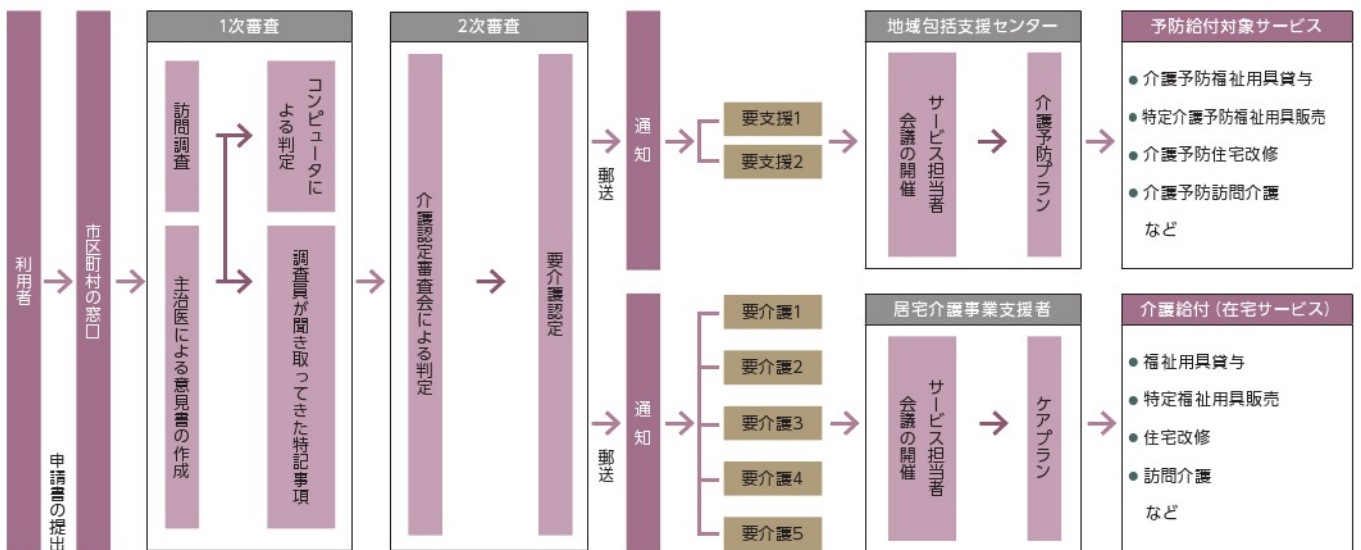

■介護保険制度での福祉用具サービス利用手順

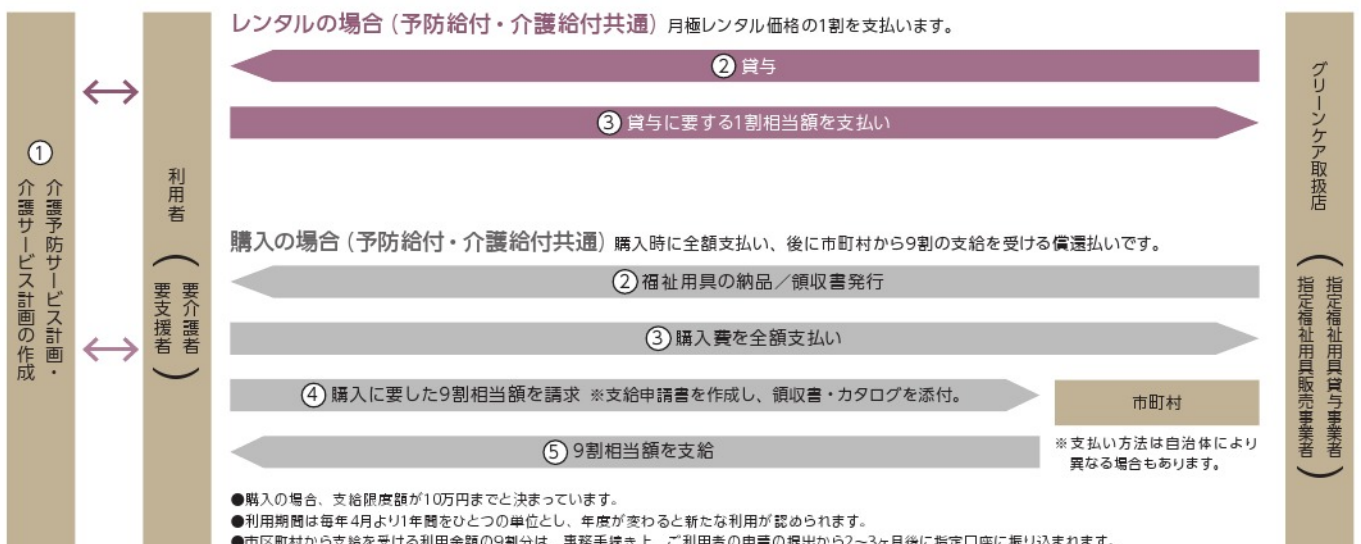

●購入の場合、支給限度額が10万円までと決まっています。
●利用期間は毎年4月より1年間をひとつの単位とし、年度が変わると新たな利用が認められます。
●市区町村から支給を受ける利用金額の9割分は、事務手続き上、ご利用者の申請の提出から2~3ヶ月後に指定口座に振り込まれます。

■参考資料

(2004年6月厚生労働省通知等を元に制作)

「介護保険における福祉用具給付の判断基準」について

本基準で示しているのは、福祉用具の給付を行う場合の標準的な目安（ガイドライン）であって、本基準に示す福祉用具の使用が想定しにくいとされる場合であっても、個別の利用者の生活環境や解決すべき課題等によっては、使用が考えられる場合もある。

福祉用具		使用が想定しにくい状態像	使用が想定しにくい要介護度
車いす（※）	自走用・介助用	歩行：つかまらないでできる	要支援1、要支援2、要介護1
	普通型電動	歩行：つかまらないでできる 短期記憶：できない	要支援1、要支援2、要介護1、要介護5
車いす付属品（※）		併用する車いすと同様	併用する車いすと同様
特殊寝台（※）		寝返り、起き上がり、立ち上がり：つかまらないでできる	要支援1、要支援2、要介護1
特寝台付属品（※）	サイドレール	寝返り、起き上がり、立ち上がり：つかまらないでできる	特殊寝台と同様
	マットレス	特殊寝台と同様	特殊寝台と同様
	ベッド用手すり	特殊寝台と同様	特殊寝台と同様
	テーブル	特殊寝台と同様	特殊寝台と同様
	スライディングボード/マット	歩行、立ち上がり：つかまらないでできる	特殊寝台と同様
	介助用ベルト	特殊寝台と同様	特殊寝台と同様
床ずれ防止用具（※）		寝返り：つかまらないでできる	要支援1、要支援2、要介護1
体位変換器（※）		寝返り：つかまらないでできる	要支援1、要支援2、要介護1
認知症老人徘徊感知機器（※）		移動：全介助、認知症の周辺症状がない【視力・聴力以外のコミュニケーション（以下の全てに該当）】意思を他者に伝達できる、介護者の指示が通じる、記憶・理解ができる	要支援1、要支援2、 要介護1、要介護5
移動用リフト（床走行式、固定式、据置式。但し浴槽内リフト、立ち上がり補助いす、段差解消機を除く）（※）		移乗：自立又は見守り等 立ち上がり：つかまらないでできる又は何かにつかまればできる	要支援1、要支援2、 要介護1、要介護2
腰掛便座		座位保持ができない 【ポータブルトイレ】つかまらないで歩行できる、移動：自立	ポータブルトイレについては要支援
簡易浴槽		つかまらないで歩行できる、移動：自立	要支援1、要支援2
リフトのつり具		移動用リフトと同様	移動用リフトと同様
自動排泄処理装置（※） （尿のみを自動的に吸引する機能のものを除く。）		自力、あるいは介助を受けながら（トイレに移動、トイレを利用）して排泄できる	要支援1、要支援2 要介護1、要介護2、要介護3

※詳しくは各市区町村へご確認ください。

（※）：要支援1・要支援2・要介護1の者は、その状態像から見て、（※）の福祉用具の使用が想定しにくいいため、原則として介護報酬は算定できないが、下記の条件・手続きを満たした場合には、例外的に給付対象となります。（自動排泄処理装置は要介護2・3含む）

軽度者に対する福祉用具貸与の取扱いについて

(2007年4月厚生労働省資料より抜粋)

軽度者に係る福祉用具貸与の利用事例調査の結果に基づき、専門家による意見等を踏まえて検討した結果、軽度者に対する福祉用具貸与の取り扱いの運用が一部見直され、平成19年4月1日から適用されています。

【見直しの概要】

原則として現行の「要介護認定データによる」判断方法の原則は維持しつつ、次の【条件】【手続き】を満たした場合には、例外的に給付対象となります。

条 件	手 続 き
<p>I) 疾病その他の原因により、状態が変動しやすく、日によって又は時間帯によって、頻繁に告示で定める福祉用具が必要な状態に該当する者 （例：パーキンソン病の治療薬によるON・OFF現象）</p> <p>II) 疾病その他の原因により、状態が急速に悪化し、短期間のうちに告示で定める福祉用具が必要な状態になることが確実に見込まれる者 （例：がん末期の急速な状態悪化）</p> <p>III) 疾病その他の原因により、身体への重大な危険性又は症状の重篤化の回避等医学的判断から告示で定める福祉用具が必要な状態に該当すると判断できる者 （例：ぜんそく発作等による呼吸不全、心疾患による心不全、嚥下障害による誤嚥性肺炎の回避）</p> <p>※注：（ ）内の状態は、あくまでもI)～III)の状態の者に該当する可能性のあるものを例示したもので、（ ）の状態以外の者であっても、I)～III)の状態であると判断される場合もある。</p>	<p>左記のいずれかの条件に該当することが、以下の手続きを得て判断されていること</p> <p>ア. 医師の医学的な所見に基づき判断され</p> <p>イ. サービス担当者会議等を通じた適切なケアマネジメントにより福祉用具が特に必要である旨が判断され</p> <p>ウ. 市町村が書面等確実な方法により確認する</p> <p>※注：当該医師の医学的な所見については、主治医意見書による確認の他、医師の診断書又は担当の介護支援専門員が聴取した居宅サービス計画に記載する医師の所見に確認する方法でも差し支えない。</p> <p>引用：「指定居宅サービスに要する費用の額の算定に関する基準（訪問通所サービス、居宅療養管理指導及び福祉用具貸与に係る部分）及び指定居宅介護支援に要する費用の額の算定に関する基準の制定に伴う実施上の留意事項について」等の一部改正について（平成19年3月30日付老振発第0330001号、老老発第0330003号）資料をもとに作成した</p>

【参考資料】「介護保険における福祉用具給付の判断基準」について(2004年6月厚生労働省資料) / 軽度者に対する福祉用具貸与の取扱いについて(2007年4月厚生労働省資料)

福祉用具の選定・使用における、福祉用具専門相談員およびケアマネジャーの役割

①福祉用具については、その特性と利用者の心身の状況等とが適合した選定が重要であることから、その利用に当たっては、利用者の心身の状況、福祉用具の特性、その者の置かれている環境等に留意して居宅サービス計画を作成すること。

②介護支援専門員が居宅サービス計画に福祉用具を位置付ける場合は、本判断基準の活用を図るとともに「使用が想定しにくい状態像」又は「使用が想定しにくい要介護度」に該当している場合、サービス担当者会議その他の機会を通じて、福祉用具に関わる専門職から、専門的な見地からの意見を求め、その妥当性について検討した上で、自立支援に資する居宅サービス計画の作成に努めること。

③現に福祉用具を使用しており、本判断基準の「使用が想定しにくい状態像」又は「使用が想定しにくい要介護度」に該当している利用者については、サービス担当者会議その他機会を通じて、速やかにその妥当性について検討し、適宜居宅サービス計画の見直しを行うこと。

④福祉用具専門相談員をはじめ当該利用者に関わる福祉用具の専門職は、サービス担当者会議その他の機会を通じ、利用者の心身の状況、福祉用具の特性、その者の置かれている環境等を十分に踏まえ、福祉用具が適切に選定され、かつ、使用されるよう、介護支援専門員に対して専門的知識に基づき助言を行うこと。

グリーンケア福祉用具サービスのご案内

■サービスのご利用方法

まずはご相談ください。福祉用具の専門家をご利用をサポートします。

グリーンケア取扱店では福祉用具専門相談員が常駐し、ご質問やご要望をお聞きします。

福祉用具導入にあたっては、その過程をひとつひとつ注意深く検討し、ご利用者の生活向上に最適な福祉用具をご提供します。

また、介護保険や福祉用具に関するさまざまな情報の提供も、随時行っています。いつでも、お気軽にご相談ください。

■レンタル福祉用具ご提供の流れ

ご利用者の状況確認

ご利用者のご自宅を訪問し、身体状況やご家族の状況、お住まいの環境などを確認します。その上で生活機能の維持・向上のためにどのような福祉用具が適切かを検討します。



サービスの必要性の検討と選定

サービス担当者会議では、ケアマネジャーなどと連携し、専門的な立場から介護予防や自立支援、介護の負担軽減に役立つ最適な福祉用具を提案します。そしてご利用者やご家族のご意見をうかがいながら選定します。



サービスの再検討

サービス担当者会議においてケアマネジャーなどと連携し、ご利用者のお話をお聞きした上で、福祉用具の利用の継続を再検討し、必要に応じて迅速に対応します。



福祉用具のお届け

納品前に、福祉用具をしっかりと点検。安全を確認した後ご指定の日時、場所にスタッフがお届けし、取付や調整を行います。その際、ご利用者の環境や状況に適合しているかどうかを再確認します。また、練習もしていただけます。



アフターサービス

ご利用中は定期的におうかがいし、ご利用者の状況や環境に変化はないか、福祉用具が生活向上に役立っているか、福祉用具の不具合や故障はないかを確認します。



使用方法のご説明

くらしに上手にとり入れ、目的に応じて役立てていただけるよう、また、安全にお使いいただけるよう、納得していただけるまで使用方法をご説明し、必要な場合は一緒に使い方の練習もします。



緊急時の対応

●事故やトラブルなど、福祉用具に関する緊急事態が発生した場合は専門スタッフが対応しますのでグリーンケア取扱店までご連絡ください。

購入対象品

レンタルの場合と同様、ご利用者とご家族の立場に立ってご相談におこたえます。下記の商品群についてもグリーンケア取扱店が責任をもっておうかがいいたします。お気軽にご相談ください。

- 腰掛便座
- 入浴補助用具・簡易浴槽
- 住宅改修用品
- 介護保険対象外販売品 (18・59・72・73ページ)

レンタル終了とお引取り

●レンタル期間中にレンタル契約を終了し引取りを希望される場合は、事前に取扱店にお電話ください。レンタル契約を終了する日とお引取り日時をご相談の上、引取りにおうかがいします。

●レンタル期間満了日の7日前までにお客様から契約終了のご連絡がない場合は、レンタル期間満了日の翌日から更に1ヶ月間、同じ契約内容で自動的に更新されます。

●レンタル期間中にご利用者の身体状況やご自宅の状況の変化などにより他の福祉用具に変更される場合は、前のレンタル契約を終了し、新しく変更後の商品についてレンタル契約書を作成します。

■ご利用価格のご案内

カタログの表示価格は、介護保険をご利用される場合に対応しています。

本カタログ中に表示されているマーク **非課税** はご利用の際、消費税がかからない福祉用具です。

介護保険レンタル対象品(4～70ページ)について

レンタル価格について

- 取扱店別紙価格表または各商品に提示されている価格をご覧ください。
- 介護保険認定の場合、月極レンタル価格の1割分をご負担いただくことになります。(2014年4月現在)
- 介護保険で認定されない場合、介護保険でのご利用上限額を越える場合、介護保険適用外になった場合は、レンタル料金全額がご利用者負担となります。(ご利用上限額を越える場合は、超えた金額のみ全額ご利用者負担となります。) ご了承ください。

レンタル料金の計算方法

- レンタル料金は1ヶ月単位で計算し、日割り計算はしておりません。

レンタル開始月および終了月の計算方法

①レンタル開始月のレンタル料金

レンタル開始日が開始月の15日以前の場合

……月額レンタル料金全額

レンタル開始日が開始月の16日以降の場合

……月額レンタル料金の2分の1相当額

②レンタル終了月のレンタル料金

レンタル終了日が終了月の15日以前の場合

……月額レンタル料金の2分の1相当額

レンタル終了日が終了月の16日以降の場合

……月額レンタル料金全額

③1ヶ月以内レンタル料金

レンタル期間が1ヶ月以内の場合のレンタル料金

……月額レンタル料金全額

組立て・配送料

【介護保険で認定される場合】

- レンタル価格の中に組立て・配送料(組立て搬入・搬出費)が含まれています。

- 次の場合はレンタルご利用料金とは別途、組立て・配送料を申し受ける場合があります。詳しくは取扱店スタッフにご相談ください。
 - ①搬入・搬出業務の際、特別な作業や措置が必要な場合。
 - ②遠距離、山間、離島等への搬入・搬出業務。
 - ③介護保険の指定事業者申請した際、通常登録していた地域以外への搬入・搬出業務。
 - ④契約期間中にお客様の都合(転居等)により、レンタル商品の移動を行う場合。

【介護保険以外でご利用の場合】

- 取扱店別紙価格表をご覧ください。

レンタル料金のお支払い

- お支払方法とお支払い期日については、ご相談の上、別紙をご覧ください。
- ご利用いただいているにもかかわらず、料金のお支払いがない場合はやむを得ず福祉用具を引き取らせていただく場合もございます。

介護保険対象購入品(68～71ページ)について

販売価格について

- 各商品に提示されている価格をご覧ください。
- 介護保険認定の場合、年間10万円を上限に購入金額の9割分が支給されます。(2014年4月現在)

組立て・配送料

- 商品の代金とは別途、組立て・配送料を申し受ける場合もあります。詳しくは取扱店スタッフにご相談ください。

介護保険対象外 販売品(18・59・72・73ページ)について

販売価格について

- 各商品に提示されている価格をご覧ください。

組立て・配送料

- 商品の代金とは別途、組立て・配送料を申し受ける場合もあります。詳しくは取扱店スタッフにご相談ください。

ご注意

福祉用具が正常に作動しなくなった場合には、速やかに修理・お取替えいたします。(ただし、お客様の故意または過失あるいは取扱い説明に反した使用による場合は、修理およびお取替えの費用はお客様のご負担となりますので、ご了承ください。)

介護保険レンタル対象品は次のような利用方法も可能です。ご利用者の状況に応じて、目的にあった福祉用具を選びましょう。詳しくは、グリーンケア取扱店にお問合せください。

必要なとき、必要に応じて。

ご利用者の身体状況や使う場所の環境に応じて、常に最適な福祉用具が使えます。たとえば、はじめは足腰が弱かった方がリハビリやご家族の温かい介護によって、ご自分で歩けるようになったと言う場合には、車いすから歩行器や杖へ。自立した生活範囲をさらに広げることにつながります。

必要に応じてご利用になれます。



自走用車いす



歩行器



歩行補助杖

■個人情報の取扱いについて

個人情報の利用範囲は、お客様に開示した利用目的の範囲とし、目的外の利用は行わないものとします。

また、個人情報保護法の重要性を認識し、ガイドライン等を考慮するとともに、個人情報を取扱うために関係諸法令を遵守します。

グリーンケア取扱い福祉用具 コード一覧

サービスコード	商品名	TAIS/JAN/商品コード	
7	ケア優 2R-HF-DW	00200-000166	
	ケア優 2S-HF-DW	FURANSUBED-CY2SHFDW	
	ケア優 2R-HH-DW	FURANSUBED-CY2HHDW	
	ケア優 2S-HH-DW	FURANSUBED-CY2SHHDW	
	ケア優 3R-HF-DW	FURANSUBED-CY3HFDW	
	ケア優 3S-HF-DW	FURANSUBED-CY3SHFDW	
	ケア優 3R-HH-DW	FURANSUBED-CY3HHDW	
	ケア優 3S-HH-DW	FURANSUBED-CY3SHHDW	
	ケア優 2R-HF-B	FURANSUBED-CY2HFBC	
	ケア優 2S-HF-B	FURANSUBED-CY2SHFBC	
	ケア優 2R-HH-B	FURANSUBED-CY2HHBC	
	ケア優 2S-HH-B	FURANSUBED-CY2SHHBC	
	ケア優 3R-HF-B	FURANSUBED-CY3HFBC	
	ケア優 3S-HF-B	FURANSUBED-CY3SHFBC	
	ケア優 3R-HH-B	FURANSUBED-CY3HHBC	
	ケア優 3S-HH-B	FURANSUBED-CY3SHHBC	
8	SR-100JJ CSIV	00200-000171	
	SR-100JJ CSBR	00200-000171	
	SR-300JJ CSIV	00200-000172	
	SR-300JJ CSBR	00200-000172	
9	SR-100JJS CSBR	FURANSUBED-SR100JJS	
	SR-800JJ	00200-000173	
	SR-350JJ CS	00200-000471	
	カバー付サイドレール SR-100JJ CSIV 1本	FURANSUBED-SR10C1050	
10	ベッド用グリッパ GR-510	00200-000428	
	マルチ移動支援バー SE-07JJ	00200-000177	
	イリリガートル棒 FF-522	00200-000131	
	キャスター 50CAJW	FURANSUBED-50CAJW	
	ミオレット・フォーユー 1モーターレギュラー(樹脂タイプ)	00631-000186	
	ミオレット・フォーユー 1モーターショート(樹脂タイプ)	00631-000189	
	ミオレット・フォーユー 2モーターレギュラー(樹脂タイプ)	00631-000192	
	ミオレット・フォーユー 2モーターショート(樹脂タイプ)	00631-000195	
	ミオレット・フォーユー 3モーターレギュラー(樹脂タイプ)	00631-000198	
	ミオレット・フォーユー 3モーターショート(樹脂タイプ)	00631-000201	
	ミオレット・フォーユー 1モーターレギュラー(木製フラットタイプ)	00631-000184	
	ミオレット・フォーユー 1モーターショート(木製フラットタイプ)	00631-000187	
	ミオレット・フォーユー 2モーターレギュラー(木製フラットタイプ)	00631-000190	
	ミオレット・フォーユー 2モーターショート(木製フラットタイプ)	00631-000193	
	ミオレット・フォーユー 3モーターレギュラー(木製フラットタイプ)	00631-000196	
	ミオレット・フォーユー 3モーターショート(木製フラットタイプ)	00631-000199	
11	ミオレット・フォーユー 1モーターレギュラー(木製宮付タイプ)	00631-000185	
	ミオレット・フォーユー 1モーターショート(木製宮付タイプ)	00631-000188	
	ミオレット・フォーユー 2モーターレギュラー(木製宮付タイプ)	00631-000191	
	ミオレット・フォーユー 2モーターショート(木製宮付タイプ)	00631-000194	
	ミオレット・フォーユー 3モーターレギュラー(木製宮付タイプ)	00631-000197	
	ミオレット・フォーユー 3モーターショート(木製宮付タイプ)	00631-000200	
	サイドレール BG-75J	00631-000151	
	ロングサイドレール BG-96J	00631-000150	
	ショートサイドレール PA500-FU44	00631-000202	
	安心ひざパッド付自動ロック式ベッド用グリッパ ニーパロP	00631-000181	
	キャスター PC500-FU&CK5	00631-000206	
	45mmハイトスパーサー PC501-FU45	00631-000205	
	12	楽匠Z2モーション91cm幅レギュラー KQ-7231	00170-000777
		楽匠Z2モーション91cm幅レギュラー KQ-7231S スマートハンドル付	00170-000781
		楽匠S91cm幅レギュラー KQ-9231	00170-000519
		ベッドサイドレール KS-161Q	00170-000527
スイングアーム介助バー KS-096A		00170-000551	
ベルトセット付リハビリテーブル KF-840BS		00170-000489	
オーバーベッドテーブル KF-833LA		00170-000315	
ベッドサイドテーブル KF-1920		00170-000716	
ベッドサイドテーブル KF-192		00170-000233	
ベッドサイドテーブル ST-136N LO		00200-000410	
ガス圧式昇降ベッドテーブル PZT-840		00631-000178	
13		オーバーテーブル(ケア優用) K-135CY	SEAHONENCE-K-135CY
		ミオレット・フォーユー 専用オーバーテーブル PGT-400LM	00631-000121
		オーバーテーブル KQ-060L	00170-000374
		ケアスライダー(MEMS)	00054-000033
		ティコブ移乗用介助ベルト AB31	00030-000142
14	ケアブリーズ 90cm幅・90cm幅ショート・83cm幅・83cm幅ショート	00523-000019	

サービスコード	商品名	TAIS/JAN/商品コード
16	ケアデュオ 90cm幅レギュラー・ショート・セミロング	00614-000007
	ケアせりり 91cm幅・91cm幅ショート・83cm幅	00614-000006
17	アルファプラすくっと防水 91cm幅レギュラー	00563-000024
	フローラグリーンケアマットレス 90cm幅・83cm幅	00206-000052
18	ソフィアグリーンマットレス 91cm幅・83cm幅	00054-000034
	ブレグラーマットレス 91cm幅	00170-000159
19	ブレグラーマットレス 83cm幅	00170-000142
	ダブルウェーブマットレス90cm幅レギュラー	00167-000184
	ダブルウェーブマットレス90cm幅 ショート	SEAHONENCE-MB-2500LS
	ダブルウェーブマットレス90cm幅 ロング	SEAHONENCE-MB-2500LL
20	ダブルウェーブマットレス100cm幅 セミダブル	SEAHONENCE-MB-25002R
	ケアリラックス 91cm幅・91cm幅ショート・83cm幅	00614-000003
21	ナッソー 91cm幅・83cm幅	00054-000091
	プレイラハイブリッド・ケアマットレス 91cm幅	01149-000015
22	ディンプルマットレス90cm幅(CR-541)	00206-000070
	アルファプラF 撥水・防水 91cm幅	00563-000059
23	プライムレボ 91cm幅・83cm幅	00054-000048
	ステージA 91cm幅・91cm幅ショート・83cm幅	00054-000115
24	エアマスターネックサス90cm幅・84cm幅	00206-000067
	グランデ 91cm幅・83cm幅	00054-000071
25	オスカー 91cm幅・91cm幅ショート・83cm幅・83cm幅ショート	00054-000137
	ビッグセルインフィニティ 90cm幅	00206-000074
26	ビッグセルインフィニティプラス 90cm幅	00206-000076
	クレイド 91cm幅・83cm幅	00054-000031
27	セロリアタイプまくら型	00054-000112
	セロリBタイプ スネーク型	00054-000113
28	ナーセントパットA	00149-000012
	ライトターンCタイプ	00149-000017
29	家族コール2・Aタイプ HK-2A	00318-000055
	家族コール2・Bタイプ HK-2B	00318-000056
30	家族コール2・Cタイプ HK-2C (自在クランプ)	00318-000057
	家族コール2・Cタイプ HK-2C (固定スタンド)	00318-000057
31	家族コール1・Aタイプ HK-1A	00318-000032
	家族コール1・Bタイプ HK-1B	00318-000033
32	パディー I	00054-000054
	パディー I I型	00054-000054
33	パディー I 丸型	00054-000054
	クロスバー固定式(パディー I用)	00054-000060
34	クロスバー跳ね上げ式(パディー I用)	00054-000059
	I型サイドバー90(パディー I用)	00054-000065
35	I型サイドバー45(パディー I用)	00054-000066
	サイドバー(パディー I用)	00054-000055
36	丸型サイドバー(パディー I用)	00054-000064
	丸型ストッパー(パディー I用)	00054-000061
37	立位保持パッド(パディー I用)	00054-000067
	たちあがご CKA-01	00055-000071
38	たちあがご CKA-02	00055-000072
	たちあがご CKA-03	00055-000073
39	たちあがご CKA-04	00055-000074
	パディー II (座位用)	00054-000057
40	パディー II (床用)	00054-000056
	パディー IV	00054-000068
41	パディー V	00054-000069
	あがりかまち用たちあがご CKE-01-1	00055-000109
42	あがりかまち用たちあがご CKE-02-1	00055-000110
	あがりかまち用たちあがご CKE-03	00055-000107
43	あがりかまち用たちあがご CKE-04	00055-000108
	洋式トイレ用スライド手すり(ステンレス)	00980-000191
44	安寿洋式トイレ用フレームSはねあげR-2(木製ひじ掛け)	00221-000450
	安寿洋式トイレ用フレームSはねあげR-2(プラスチック製ひじ掛け)	00221-000451
45	安寿洋式トイレ用フレーム SはねあげR	00221-000343
	安寿洋式トイレ用フレーム SUS-45	00221-000236
46	安寿ポータブルトイレ用フレームささえ	00221-000054
	パディー VI	00054-000070
47	パディー VI 追加手すり	4905741903688
	オールカーボンクオッドケイン四点式	00576-000031
48	テトラ・ケイン(青墨)S	01105-000001
	テトラ・ケイン(青墨)M	01105-000001
49	四点杖 CMS-40S	00066-000222
	四脚杖 TY142S	00175-000270
50	カーボン四点可動式スモールタイプ	00576-000033
	サイドウォーカー	00122-000118

サービスコード	品番	商品名	TAIS/JAN/商品コード	
歩行者 介護給付 サービスコード 171009 予防給付 サービスコード 671009	34	セーフティーアームウォーカー スタンダード	00465-000036	
		セーフティーアームウォーカー ハイタイプ	00465-000036	
		セーフティーアームウォーカー ミニ	00465-000037	
		セーフティーアームウォーカー SS	00465-000043	
		セーフティーアームウォーカー Cタイプ スタンダード	00465-000025	
		セーフティーアームウォーカー Cタイプ ハイタイプ	00465-000047	
	35	セーフティーアームウォーカー Cタイプ ミニ	00465-000040	
		セーフティーアームウォーカー Cタイプ SS	00465-000044	
		セーフティーアームウォーカー Mタイプ スタンダード	00465-000039	
		セーフティーアームウォーカー Mタイプ ハイタイプ	00465-000048	
		セーフティーアームウォーカー Mタイプ ミニ	00465-000041	
		セーフティーアームウォーカー Mタイプ SS	00465-000045	
	36	セーフティーアームウォーカー Gタイプ スタンダード	00465-000038	
		セーフティーアームウォーカー Gタイプ ハイタイプ	00465-000046	
		セーフティーアームウォーカー Gタイプ ミニ	00465-000027	
		キャスター付きコンパクト歩行者 C2021CR	00428-000018	
		スイングキャスター付きコンパクト歩行者 C2021CMR	00428-000019	
		交互歩行者 C2023	00428-000015	
	37	立ち上がり歩行者 C2021W	00428-000021	
		アルコー1G-T型	00125-000021	
		室内用歩行車トレウオークスリム	00175-000283	
		ホップステップSM-40(ブレーキ付)	00066-000150	
		アルコーDX(デラックス)	00125-000007	
		シンフォニーSP	00576-000014	
	38	ゲアステッピ	00030-000070	
		テイコプリトル(HS05)	00030-000099	
		テイコプリトルハイ(HS05H)	00030-000143	
		コンパル	00025-000022	
		ウォーキーS スローダウンブレーキ付	00245-000131	
		ウォーキーM スローダウンブレーキ付	00245-000132	
	車いす 介護給付 サービスコード 171001 予防給付 サービスコード 671001	46	MM-フィット(自走用) Hi22	00122-000346
			MM-フィット(自走用) Hi20	00122-000347
			MM-フィット(自走用) Lo20	00122-000349
		47	ケアアジャスト(自走用) MC-KM001	00122-000304
スキット4(自走用)			00122-000411	
モックスイングアウト(自走用) MOC5W-43DB			00122-000290	
48		キックル	00175-000249	
		RX-1 Lo(自走用)	00122-000428	
		けあ・ら・くど	00122-000385	
49		スキット5(自走用)	00122-000444	
		室内専用6輪車いすクルット MQ-40SW	00122-000373	
		室内専用6輪車いすタイトターン TT-01 E-2	00066-000154	
	かるがもくん(自走用) M-40KDB	00122-000146		
	M-1スタイル(自走用) MP-43JD SHG	00122-000334		
	けあ花がすみ(自走用)	00122-MC-HG002		
50	自走用車いす NC-1CB-CS	00175-000242		
	BAL-1(自走用)	00122-000451		
	BAL-3(自走用)	00122-000453		
	MM-フィット(介護用) Hi16	00122-000348		
	MM-フィット(介護用) Lo16	00122-000350		
	ケアアジャスト(介護用) MC-KM002	00122-000305		
51	スキット1(介助用)	00122-000319		
	スキット2(介助用)	00122-000320		
	モックスイングアウト(介護用) MOC5W-43DB	00122-000291		
	跳ね上げ式介護用車いす MW5C-16	00122-000246		
	跳ね上げ式介護用車いす MW5C-16 ヒールホルドタイプ	00122-000246		
	RXC-1 Lo(介護用)	00122-000429		
52	かるがもくん(介護用) MC-43KDB	00122-000175		
	介護用車いす NC-2CB-CS	00175-000245		
	BAL-2(介助用)	00122-000452		
	BAL-4(介助用)	00122-000454		
	M1スタイル(介護用) MPC-46JD5HG	00122-000336		
	けあ花がすみ(介護用)	00122-MC-HG004		
53	軽7 NAH-L7-CS	00175-000169		
	オアシスポジティブ介助型 OS-12TRSP	00066-000296		
	TRC-2	00122-000378		
	ケアスイング足踏みブレーキ付	00122-000226		
	リクライニング型車いす MW-14 R-2(側面シート仕様)	00066-000042		

サービスコード	品番	商品名	TAIS/JAN/商品コード	
車いす 介護給付 サービスコード 171001 予防給付 サービスコード 671001	57	ネットiem	00245-000170	
		グランドフリッチャーSP	00122-000274	
	58	ハイパワー型アシストホイール100(自走用)	00025-000015	
		ハイパワー型アシストホイール100(介護用)	00025-000012	
	59	マイビア BT40S	00228-000014	
		フロントバスケット(S)セット	00228-000016	
		リヤバッグセット	00228-000015	
		杖立て(S)セット	00228-000017	
		マイメイト YM-10AG	00233-000018	
		軽量電動車いす JWX-1M	00122-000307	
	車いす 付属品 介護給付 サービスコード 171002 予防給付 サービスコード 671002	60	プレイラハイブリッド・ケアシート	01149-000014
			アウル40プラス レザー底面テーパ	00540-000014
アウル40プラス レザー			00540-000013	
アウル40 レザー			00540-000012	
FC-コキュー君			00149-000016	
エルダークッション			00149-000020	
61		デュオジェルクッション	00206-000048	
		車いすクッション シーボス	00054-000030	
		FC-フィット(背)ロングパッド2ヶ付	00149-000023	
		FC-フィット(腰)	00149-000022	
		エクスジェルサポートバック	00540-000021	
		エクスジェルサポートシート	00540-000020	
スロープ 介護給付 サービスコード 171008 予防給付 サービスコード 671008	62	延長用レバー(長) M5-131	00122-000426	
		延長用レバー(短) M5-131	00122-000425	
		ブレーキ延長棒(+18)	NISINWHEEL-PPEXT18MM	
		テーパー	00122-000216	
		杖入れ PO-09C	00066-0000212	
		ボンベ架 M5-134	00122-000214	
	63	スマートヘッドサポート M5-0009	00122-000461	
		エルゴエレベータリングⅡ	00122-000383	
		マルチエルゴエレベータリング	00122-000436	
		ダンスローブライት・スリム R-85SL	00532-000022	
		ダンスローブライት・スリム R-125SL	00532-000021	
		ダンスローブライት・スリム R-165SL	00532-000020	
ダンスローブライት・スリム R-205SL		00532-000019		
ダンスローブライት・スリム R-245SL		00532-000018		
ダンスローブライት・スリム R-285SL		00532-000017		
ケアスロープ CS-65		00093-000015		
ケアスロープ CS-100		00093-000016		
ケアスロープ CS-120		00093-000017		
ケアスロープ CS-150	00093-000018			
ケアスロープ CS-175	00093-000019			
ケアスロープ CS-200	00093-000020			
ケアスロープ CS-240	00093-000021			
64	ダンスローブライት S-85	00532-000013		
	ダンスローブライት S-125	00532-000012		
	ダンスローブライት S-165	00532-000011		
	ダンスローブライት S-205	00532-000010		
	ダンスローブライት S-255	00532-000016		
	デクパック パーソナル	00093-000001		
デクパック エム・ビー	00093-000001			
デクパック シニア1200	00093-000002			
デクパック シニア1350	00093-000002			
デクパック シニア1650	00093-000002			
デクパック シニア2000	00093-000002			
65	エコ段差スロープ N 14N	MATSUROKU-EDS-14N		
	エコ段差スロープ N 20N	MATSUROKU-EDS-20N		
	エコ段差スロープ N 25N	MATSUROKU-EDS-25N		
	エコ段差スロープ N 30N	MATSUROKU-EDS-30N		
	車椅子用電動昇降機 UD-320CS	00084-000093		
	車椅子用電動昇降機 UD-320CL	00084-000094		
67	車椅子用電動昇降機 UD-310S	00084-000067		
	らくっと-1	00815-000004		
	独立宣言エコライト DSERA	00088-000012		
	床走行式リフトマイティライトⅢ	00139-000027		
	床走行式電動介護リフト KQ-771	00170-000377		
	つるべー Bセット(寝室用)	00229-000005		
69	アーチパートナー ACTA-102A	00133-000016		
	バスリフト EB101N・アームレスト乗越えキット付	00187-000111		
70	つるべー F1セット(浴室用)	00229-000002		
	つるべー F2Rセット(浴室用)	00229-000016		

*地域限定商品ペーシ掲載品を除く。

介護給付費早見表 平成 26 年 4 月施行版 (抜粋)

見方

本表は介護給付費の中から、特に利用頻度が多いと考えられる居宅サービス系給付項目から抜粋したものです。数字はすべて単位であり、標準のサービスコード表で確認してください。尚、加算の詳細については、介護報酬単位表でご確認ください。

〔訪問介護〕1回につき

所要時間	身体介護	生活援助
20分未満	171	—
20分～30分未満	255	—
20分～45分未満	—	191
45分以上	—	—
30分～1時間未満	404	236
1時間～1.5時間未満	587	
1.5時間～2時間未満	670	
2時間～2.5時間未満	753	
2.5時間～3時間未満	836	
3時間～3.5時間未満	919	
3.5時間～4時間未満	1,002	
4時間～4.5時間未満	1,085	
4.5時間～5時間未満	1,168	
5時間～5.5時間未満	1,251	
5.5時間～6時間未満	1,334	

※介護職員初任者研修課程を修了したサービス提供責任者を配置している場合は10%減算

●通院等のための乗車・降車の介助

1回につき	101
-------	-----

●生活機能向上連携加算(介護予防訪問介護も対象)

1月につき	100
-------	-----

〔介護予防訪問介護〕1月につき

	週1回程度必要	週2回程度必要	週3回以上必要
要支援1・2	1,226	2,452	3,889

〔訪問入浴介護〕1回につき

訪問入浴介護	清拭または部分浴
1,259	881

〔介護予防訪問入浴介護〕1回につき

訪問入浴介護	清拭または部分浴
860	602

〔訪問リハビリ/介護予防訪問リハビリ〕

1回につき	307
-------	-----

●訪問介護計画作成に際し必要な指導・助言を行った場合(訪問介護事業所との連携評価)

1回につき(3月に1回を限度)	300
-----------------	-----

〔訪問看護/介護予防訪問看護〕1回につき

所要時間	訪問看護ステーション	病院または診療所
20分未満※	318	256
30分未満	474	383
30分～1時間未満	834	553
1時間～1.5時間未満	1,144	815

※週1回以上保健師・看護師が訪問した場合に算定可能。

●定期巡回・随時対応訪問看護看護事業所と連携

1月につき	要介護1～4	2,935
	要介護5	3,735

●看護・介護職員連携強化加算(介護予防は除く)

1月につき	250
-------	-----

●緊急時訪問看護加算

訪問看護ステーション	病院または診療所
540	290

●ターミナルケア加算(介護予防は除く)

2,000

〔上記訪問系サービス共通〕

①事業所と同一建物居住の利用者30名以上にサービスを行う場合は10%減算。

〔通所介護〕1回につき

	小規模型		
	3～5時間未満	5～7時間未満	7～9時間未満
要介護1	464	705	815
要介護2	533	831	958
要介護3	600	957	1,108
要介護4	668	1,082	1,257
要介護5	734	1,208	1,405
	通常規模型		
	3～5時間未満	5～7時間未満	7～9時間未満
要介護1	403	606	695
要介護2	460	713	817
要介護3	518	820	944
要介護4	575	927	1,071
要介護5	633	1,034	1,197
	大規模型Ⅰ		
	3～5時間未満	5～7時間未満	7～9時間未満
要介護1	396	596	683
要介護2	452	701	803
要介護3	509	806	928
要介護4	565	911	1,053
要介護5	622	1,017	1,177
	大規模型Ⅱ		
	3～5時間未満	5～7時間未満	7～9時間未満
要介護1	386	580	665
要介護2	440	683	782
要介護3	496	785	904
要介護4	550	887	1,025
要介護5	605	989	1,146

※小規模型：前年度の月平均利用延人員数が300人以下／通常規模型：前年度の月平均利用延人員数が300人超
※大規模型Ⅰ：前年度の月平均利用延人員数が750人超／大規模型Ⅱ：前年度の月平均利用延人員数が900人超

〔介護予防通所介護〕

1月につき	要支援1	2,115
	要支援2	4,236

〔定期巡回・随時対応型訪問看護看護〕1月につき

	定期巡回・随時対応型訪問看護看護費Ⅰ(一休型)			
	(1)訪問看護サービスを行わない場合		(2)訪問看護サービスを行う場合	
	基本単位	通所サービス利用時の調整(1日につき)	基本単位	通所サービス利用時の調整(1日につき)
要介護1	6,707	-146	9,323	-202
要介護2	11,182	-243	13,999	-304
要介護3	17,900	-389	20,838	-452
要介護4	22,375	-486	25,454	-553
要介護5	26,850	-583	30,623	-665

	定期巡回・随時対応型訪問看護看護費Ⅱ(連携型)	
	基本単位	通所サービス利用時の調整(1日につき)
要介護1	6,707	-146
要介護2	11,182	-243
要介護3	17,900	-389
要介護4	22,375	-486
要介護5	26,850	-583

※通常規模の事業所：前年度の月平均利用延人員数が300人超／大規模事業所Ⅰ：前年度の月平均利用延人員数が750人超／大規模事業所Ⅱ：前年度の月平均利用延人員数が900人超

●サービス提供体制強化加算

	1月につき
(1)サービス提供体制強化加算(Ⅰ)	500
(2)サービス提供体制強化加算(Ⅱ)	350
(3)サービス提供体制強化加算(Ⅲ)	350

●退院時共同指導加算

1回につき	600
-------	-----

●ターミナルケア加算

2,000

〔通所リハビリテーション〕 1回につき

	通常規模の事業所				
	病院または診療所/介護老人保健施設				
	1～2時間 未滿	2～3時間 未滿	3～4時間 未滿	4～6時間 未滿	6～8時間 未滿
要介護1	273	287	390	507	677
要介護2	303	343	467	616	829
要介護3	333	401	545	724	979
要介護4	363	457	623	832	1,132
要介護5	394	514	701	940	1,283
	大規模事業所Ⅰ				
	病院または診療所/介護老人保健施設				
	1～2時間 未滿	2～3時間 未滿	3～4時間 未滿	4～6時間 未滿	6～8時間 未滿
要介護1	267	281	383	499	665
要介護2	298	337	459	605	815
要介護3	327	394	536	711	963
要介護4	357	449	612	818	1,111
要介護5	387	506	688	925	1,261
	大規模事業所Ⅱ				
	病院または診療所/介護老人保健施設				
	1～2時間 未滿	2～3時間 未滿	3～4時間 未滿	4～6時間 未滿	6～8時間 未滿
要介護1	260	274	372	484	648
要介護2	290	329	447	588	792
要介護3	318	383	521	692	938
要介護4	347	438	596	795	1,082
要介護5	376	492	670	899	1,227

※通常規模の事業所：前年度の月平均利用延人員数が300人超/大規模事業所Ⅰ：前年度の月平均利用延人員数が750人超/大規模事業所Ⅱ：前年度の月平均利用延人員数が900人超

〔介護予防通所リハビリテーション〕

1月につき	要支援1	2,433
		要支援2

〔短期入所生活介護〕 1日につき

	短期入所生活介護費			
	単独型		併設型	
	(Ⅰ)従来型個室	(Ⅱ)多床室	(Ⅰ)従来型個室	(Ⅱ)多床室
要介護1	648	722	612	686
要介護2	719	791	683	755
要介護3	791	863	755	826
要介護4	862	932	825	896
要介護5	931	1,000	895	964
	ユニット型短期入所生活介護			
	単独型		併設型	
	(Ⅰ)ユニット型 個室	(Ⅱ)ユニット型 準個室	(Ⅰ)ユニット型 個室	(Ⅱ)ユニット型 準個室
要介護1	751	751	715	715
要介護2	821	821	785	785
要介護3	895	895	859	859
要介護4	965	965	929	929
要介護5	1,034	1,034	998	998

●個別加算 1日につき

療養食加算	23
緊急時短期入所体制確保加算	40
緊急短期入所受入加算(7日間を限度)	60
送迎を行う場合(片道につき)	184
看護体制加算(Ⅰ)	4
看護体制加算(Ⅱ)	8

●在宅中重度者受入加算 1日につき

看護体制加算(Ⅰ)	を算定して いる場合	421
看護体制加算(Ⅱ)		417
看護体制加算(Ⅰ)(Ⅱ)		413
看護体制加算を算定していない場合		425

利用限度額(月額)

居宅介護サービス費等及び介護予防サービス費等	利用限度額(単位)
要支援1	5,003
要支援2	10,473
要介護1	16,692
要介護2	19,616
要介護3	26,931
要介護4	30,806
要介護5	36,065

年齢早見表(平成26年現在)

年号	西暦	干支	年齢
大正3	1914	寅	100
4	1915	卯	99
5	1916	辰	98
6	1917	巳	97
7	1918	午	96
8	1919	未	95
9	1920	申	94
10	1921	酉	93
11	1922	戌	92
大正12	1923	亥	91
13	1924	子	90
14	1925	丑	89
大正15 昭和元	1926	寅	88
2	1927	卯	87
3	1928	辰	86
4	1929	巳	85
5	1930	午	84
6	1931	未	83

※年齢は満年齢数(誕生日前の場合は1を減ずること)

年号	西暦	干支	年齢
昭和7	1932	申	82
8	1933	酉	81
9	1934	戌	80
10	1935	亥	79
11	1936	子	78
12	1937	丑	77
13	1938	寅	76
14	1939	卯	75
15	1940	辰	74
昭和16	1941	巳	73
17	1942	午	72
18	1943	未	71
19	1944	申	70
20	1945	酉	69
21	1946	戌	68
22	1947	亥	67
23	1948	子	66
24	1949	丑	65

清潔・安心・信頼の福祉用具は、

グリーンケア から。



詳しい情報は：<http://www.caresupply.co.jp>

グリーンケアの福祉用具は、全国85ヶ所に広がる日本ケアサプライの営業拠点から供給されています。

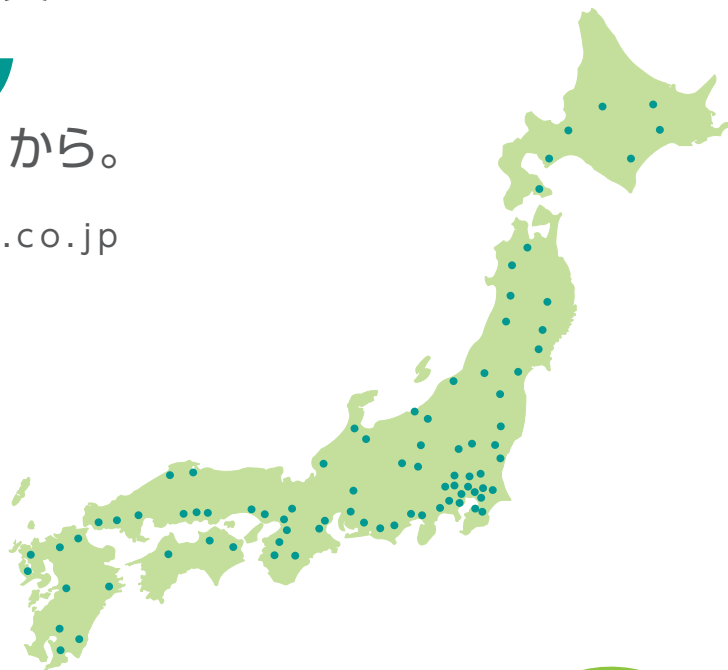
※「グリーンケア」は株式会社日本ケアサプライが所有し、清潔・安心・信頼の品質第一主義に基づき洗浄・消毒・点検・補修等の保守サービスを行った福祉用具のレンタルサービスの呼称です。



安心の証 このシールが目印です。

 <p>安心と信頼の 消毒 消毒工程管理 認定マーク</p>	<p>この福祉用具は「福祉用具の消毒工程管理認定基準」に適合した消毒工程を経たものです。 一般社団法人シルバーサービス振興会</p>
<p>清潔・安心・信頼の福祉用具 グリーンケア</p>	



わたしたち「グリーンケア」取扱店にご相談ください。

熊本医療ガス株式会社

〒861-5522

熊本市北区下硯川町 2 2 0 5 番地

TEL 096-355-0203

FAX 096-352-3174

介護保険事業所番号 4370103527

●カタログに掲載している商品の色は印刷物ですので実際の色とは若干異なる場合がございます。
●カタログに掲載している商品の仕様およびデザインは改善などのため予告なく変更させていただく場合がございます。ご了承ください。
●営業拠点数・メンテナンス拠点数は、2014年4月1日現在の数値です。